

JULIA TYP 8

272 515	600	1/4
272 501	720	
	320	Z0
	mm	

	60min		≤ 0,5 kg	3m	PZ 2	4	600 mm	Ø5mm Ø10mm	
--	-------	--	----------	----	------	---	--------	---------------	--

ID EE	ID			
17361	②	718*300*16	2x	1/1
17362	③	568*299*16	3x	1/1
17363	④	354*596*3	2x	1/1
17364	⑤	356*596*18	1x	1/1
17370	⑥	356*596*18	1x	1/1
07206	⑦	476*235*4	1x	1/1

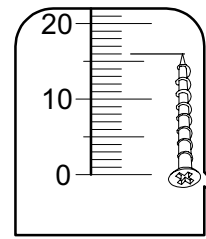
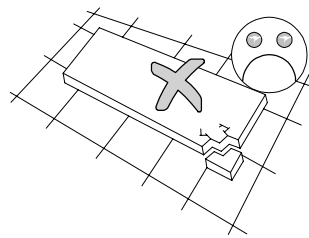
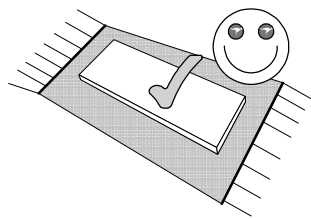
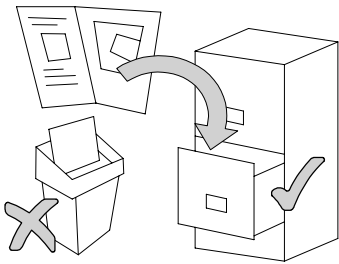
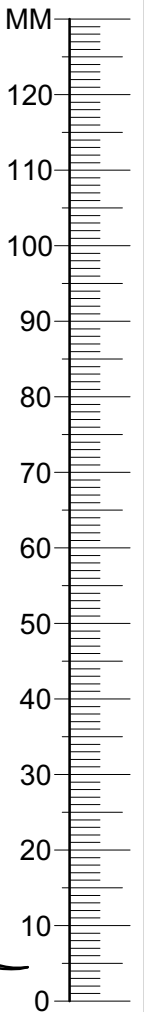
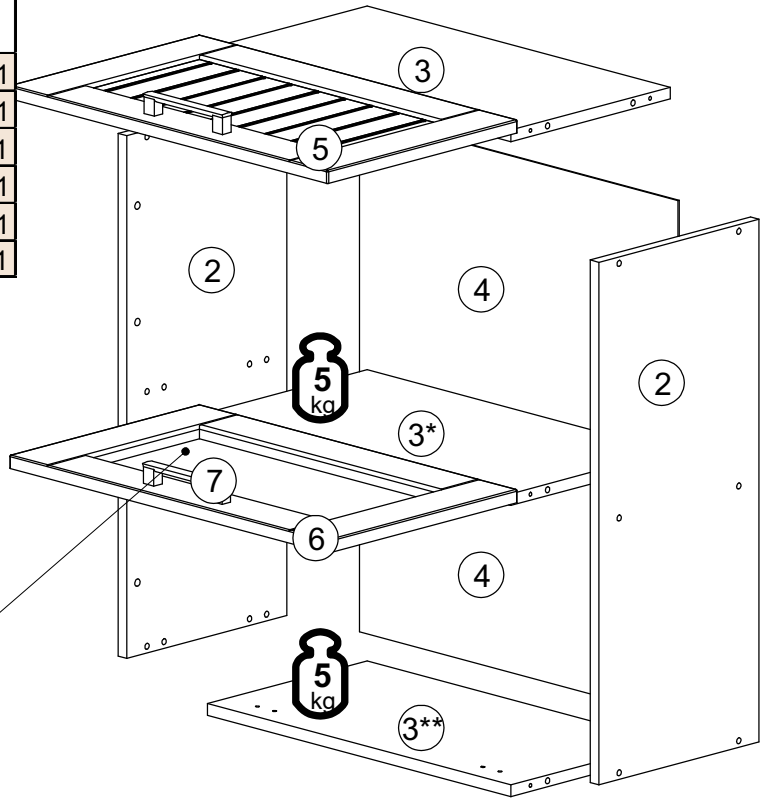
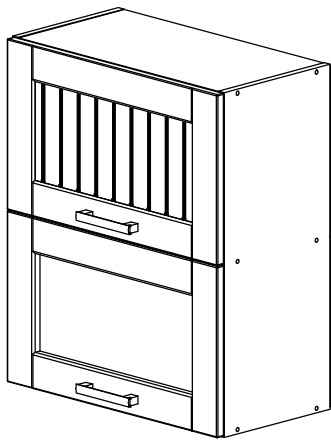

27000,00	Ø8x30	12x	22300,00	Ø7x50	12x	21102,00	Ø1,6x20	25x	22243,00	Ø3,5x15	18x	22206,00	Ø5x60	2x	24101,00	Ø10	2x	24008,00	3,0	6x	35003,01		12x
31000,01		2x	32020,00		2x	36002,07		2x	36002,07		2x	22236,00	Ø2,5x16	6x	36013,02		2x	36013,02		2x	35009,01	Ø5	4x
34961,00	Ø20	6x	70603,00	60N L=247	2x	70603,00		2x	70603,00		2x	70603,00	Ø3,5x15	6x	70603,00	Ø3,5x16	4x	35110,00		6x			

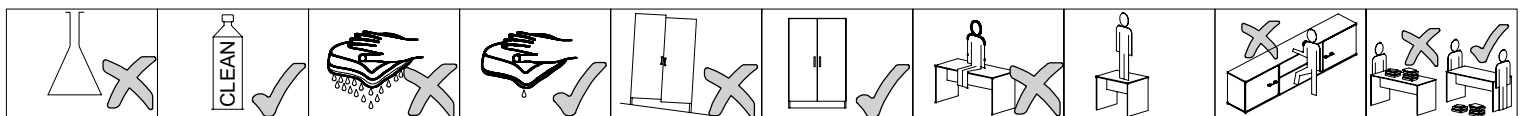

JULIA TYP 8 3/4

Ø7x50	Ø1,6x20	3,0	Ø2,5x16
B 12x	D 25x	H 6x	P 6x

Ø3,5x15	Ø5x60	Ø10	
E 4x	F 2x	G 2x	K 2x

1.

2.

3.

Uwaga! Ścianę należy sprawdzić przed montażem. Dołączone uniwersalne kotki rozporowe są odpowiednie tylko do stosowania w mocnych murach, takich jak beton lub cegła. Nie rób za pomocą kółków rozporowych mury, takich jak pustak, lekka kostka, powierzchnie takie jak płyty gipsowo-kartonowe lub inne systemy ram. Jeśli dotyczy, muszą to być określone kolki rozporowe być użyty! Są one dostępne w specjalistycznym sklepie (sklepie ze sprzętem) niezgodność, producent / sprzedawca lub importer nie ponoszą odpowiedzialności.

Pažnja! Prije montaže obvezno provjerite svojstvo zida. Priložene univerzalne tiple namijenjene su isključivo za masivne zidove od betona/opeke. Tiple za masivne zidove ne smiju se koristiti za zidove kao npr šupljina opeka laki sastavni elementi, gips-kartonске ploče ili drugi modularni načini gradnje. Za te zidove potrebne su eventualno specijalne tiple! Iste su dostupne u specijaliziranim trgovinama građevinskog materijala. U slučaju nepridržavanja prethodno navedenih napomena, proizvođač/trgovac i uvoznik ne preuzimaju odgovornost!

Upozorenie! Pevnosť steny sa musí pred montážou nevyhnutne skontrolovať. Univerzálne hmoždienky, ktoré sú obsiahnuté v tejto súprave, sú určené iba na použitie v pevnom zidve ako je betón/tehla. Hmoždienky do zdi sa nesmú použiť na dutinovú stavebnú murivu, dutina tehla, u sádrokartónových alebo iných konštrukciách. U týchto zdív je nutné použiť špeciálne kotky rozporové. Tieto je možné dostať v špeciálnych predajniach so stavebným materiálom. Pri nedodržíaní pokynov nepreberajú výrobcovia/predajcia zodpovednosť za vzniknúť škody.





Prudent! Zidul trebuie examinat înainte de asamblare prizele de perete sunt adecvate numai pentru utilizarea în zidărie fermă, cum ar fi betonul bloc sau cărămidă. Nu folosiți zidăria zidurilor de perete, cum ar fi caramida goală, blocul ușor, suprafețe cum ar fi gips-carton sau altă încadrare sisteme. Dacă este cazul, trebuie folosite anumite prize de perete! Acestea sunt disponibile la un magazin specializat (magazin de hardware). În caz de nerespectare, producătorul / vânzătorul cu amănuntul sau importatorul nu își asumă răspunderea.

Achtung! Die Wandbeschaffenheit ist vor der Montage unbedingt zu prüfen. Die beigelegten Universaldübel sind ausschließlich nur zur Verwendung für festes Mauerwerk wie Beton/Ziegel. Die Mauerdübel dürfen nicht bei Mauerwerk wie Hohlräumeziegel, Leichtbausteinen, Gipskartonplatte oder anderer Rahmenbauweise verwendet werden. Bei diesen Mauerwerken sind gegebenenfalls Spezialdübel zu verwenden! Diese sind in einem Fachgeschäft (Baumarkt) erhältlich. Bei Nichteinhaltung wird seitens Produzenten/Händler und Importeur keine Haftung übernommen.

Upozornění! Před montáží je nutné zkontrolovat stav. Přiložené univerzální hmoždinky jsou určeny pouze pro pevné zdivo jako beton/cihly. Hmoždinky do zdi se nesmí používat v dutinové cihle, zdiva jako pórovitý stavební kámen, tenká deska nebo jiný měkký materiál. U těchto zdív jsou nutné použít speciální kotky rozporové. Tyto je možné dostat v speciálních prodejnách stavebního materiálu. Při nedodržení těchto pokynů výrobce/prodejce nenesou odpovědnost za způsobené škody.

Увага! Стан стіни необхідно перевірити перед установкою. Укладені універсальні дюбелі призначені лише для використання з фіксованими Кладка, як бетон / цегла. Анкери для стін не повинні використовуватися для кладки Порожниці цегли, легкі будівельні блоки, гіпсокартон або інша каркасна конструкція бути використаним. З цієї кладкою можуть застосовуватися спеціальні дюбелі використання! Вони доступні в спеціалізованому магазині (магазині апаратних засобів) виробник / дилер та імпортер не несе відповідальності.

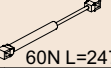
Vigyázat! Szerelés előtt a falfelület feltétlenül vizsgálja meg. A mellékelt univerzális tiple kizárólag stabil falazathoz használható mint például beton/tégla. A fal tiple nem használható könnyű építőkövekhez, üreg tégla, gipszkarton lapokhoz vagy más fűvázás építményekhez. Ezekhez a falfelületekhez csak speciális tiplek használhatóak, melyek szaküzletekben (barkácsruházakban) beszerezhetőek. Fentiek figyelmen kívül hagyása esetén a gyártó/kereskedő vagy forgalmazó nem vállal felelősséget.

				
J 12x	U 6x	V1 2x	V2 2x	V4 6x
	Ø20	60N L=247		Ø3,5x15

