

# JULIA TYP 6

272498	600	1/4
272513	720	
	320	
	mm	<b>ZO</b>

	40min		≤ 0,5 kg	3m	PZ 2	4	600 mm	Ø5mm Ø10mm	
--	-------	--	----------	----	------	---	--------	---------------	--

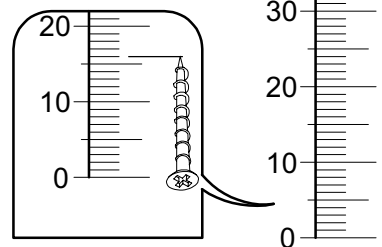

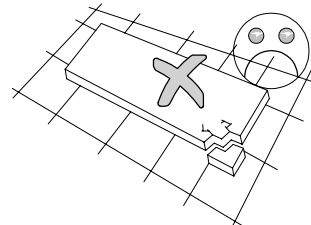
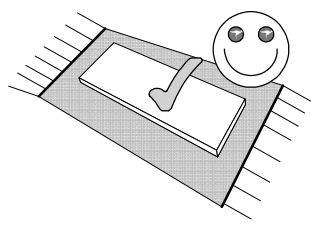
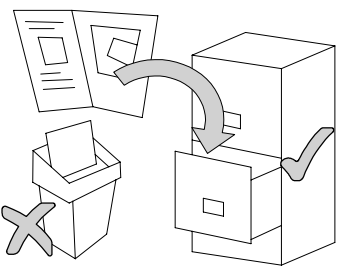
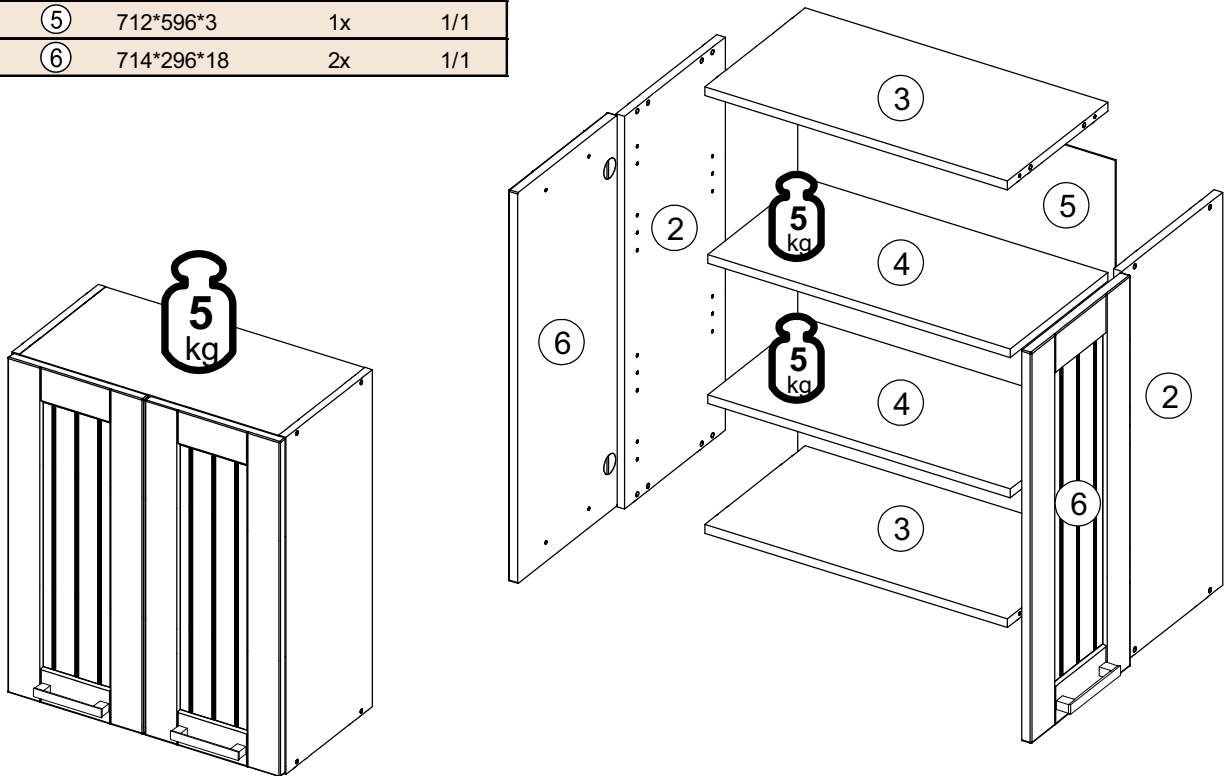

ID	ID			
17312	②	718*300*16	2x	1/1
17340	③	568*299*16	2x	1/1
17341	④	568*290*16	2x	1/1
17342	⑤	712*596*3	1x	1/1
17318	⑥	714*296*18	2x	1/1



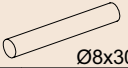

	27000,00 A	Ø8x30 8x	22300,00 B	Ø7x50 8x	22800,01 C	4 1x	21102,00 D	Ø1,6x20 25x	22243,00 E	Ø3,5x15 12x	22206,00 F	Ø5x6 2x	24101,00 G	Ø10 2x
	35101,01 H	8x	31000,01 J	8x	31000,01 K	2x	32020,00 L	2x	36002,07 M	4x	36002,07 N	4x		

--	--	--	--	--	--	--	--	--	--

# JULIA TYP 6

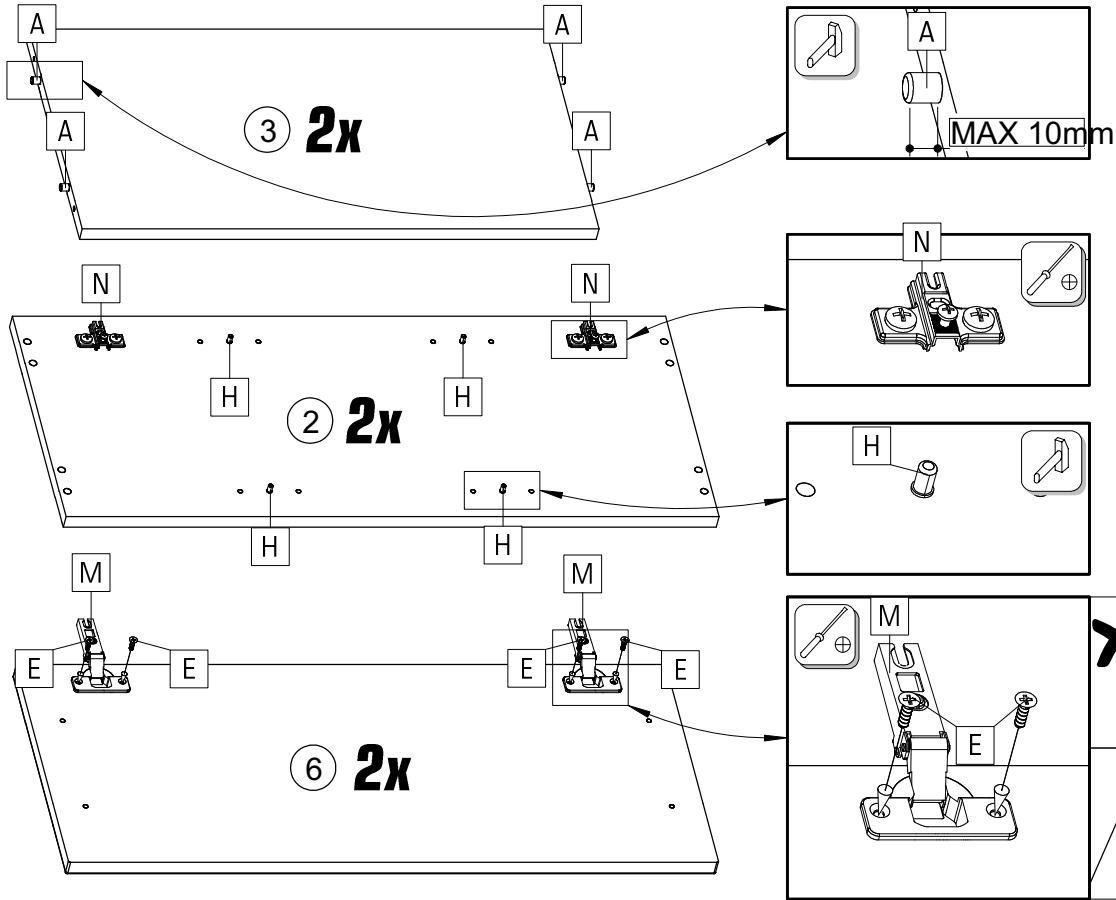
									
A	8x	E	8x	H	8x	M	4x	N	4x



			
B	8x	D	25x

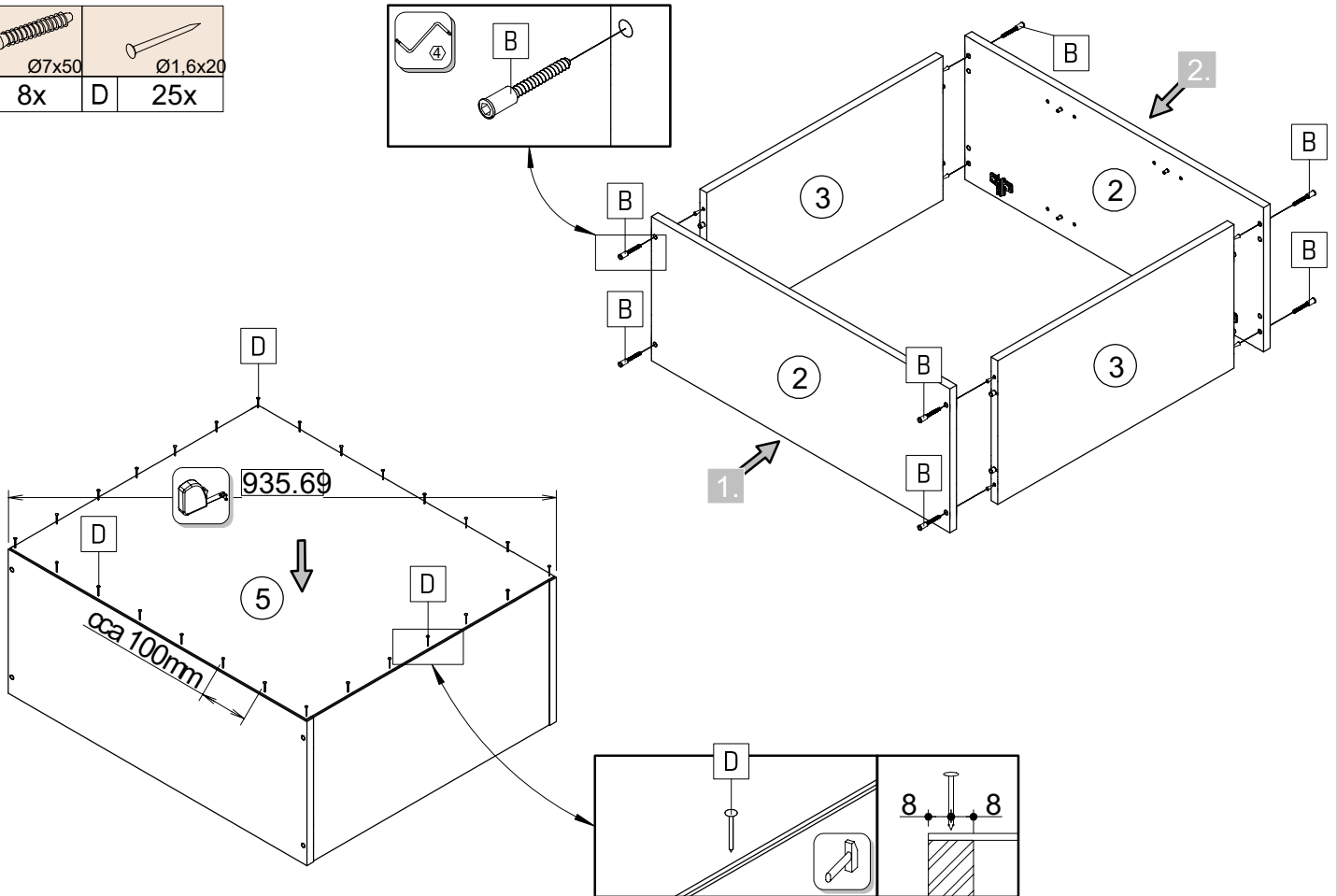

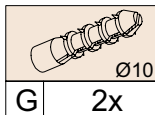

G 2x

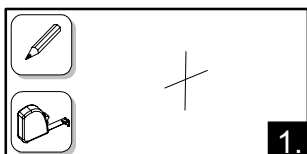
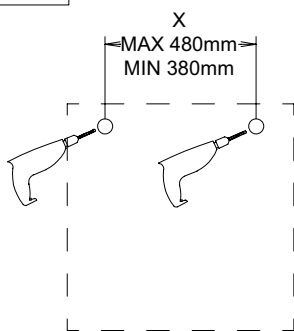

1.

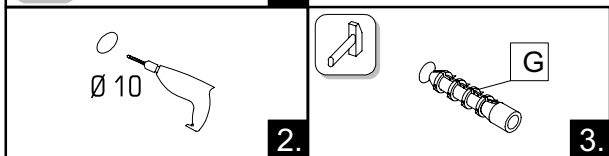

2.

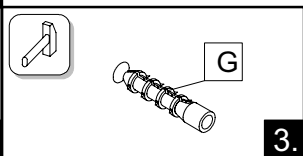

3.

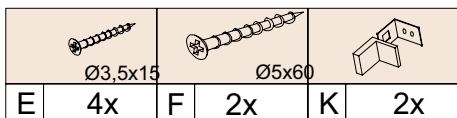

E 4x F 2x K 2x

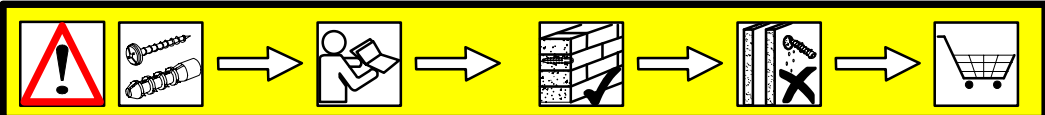
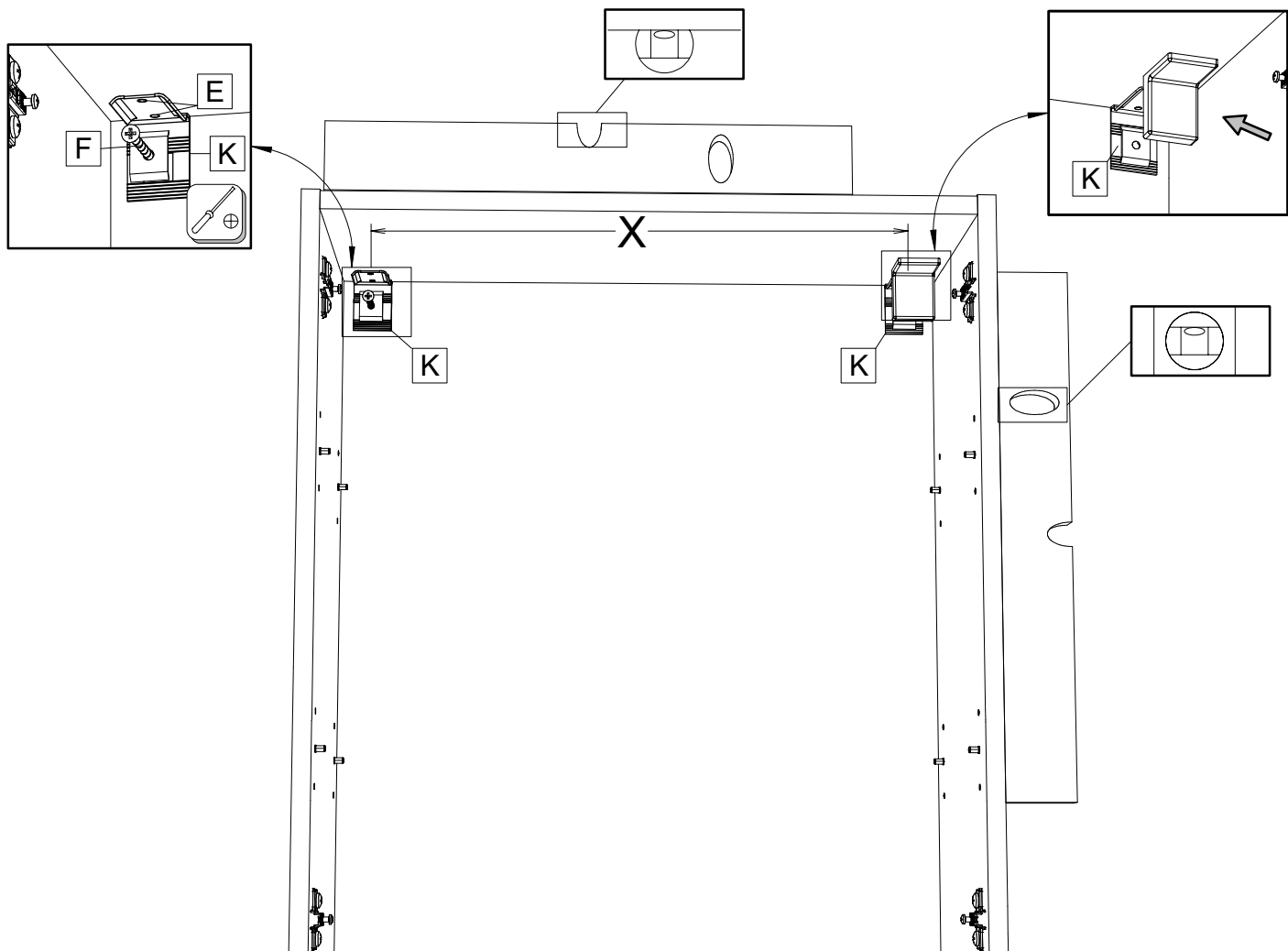

Upozornění! Před montáží je nutné zkontrolovat stav stěny. Univerzální hmoždinky jsou určeny pouze pro pevné zdivo jako beton/cihly. Hmoždinky do zdi nesmí být v dutinová cihla, zdiva jako pórovitý stavební kámen, sádková deska nebo jiný měkký materiál. U těchto zdiv jsou nutné speciální hmoždinky! Jsou k dostání v speciálních prodejních střediskách. Při nedodržení těchto pokynů výrobce/prodejce nenesou odpovědnost za způsobené škody.

Pažnja! Prije montaže obvezno provjerite svojstvo zidiva. Univerzalne tiplje namijenjene su isključivo za masivne zidove od betona/opeke. Tiplje za masivne zidove ne smiju se koristiti za zidove kao npr šupljina opeka laki sastavni elementi, gipskartonski drugi modularni načini gradnje. Za te zidove potrebne su posebne tiplje! Iste su dostupne u specijaliziranim trgovinama građevinarstva. U slučaju nepridržavanja prethodno navedenih napomena proizvođač/trgovac i uvoznik ne preuzimaju odgovornost.

Achtung! Die Wandbeschaffenheit ist vor der Montage zu prüfen. Die beigelegten Universaldübel sind ausschließlich Verwendung für festes Mauerwerk wie Beton/Ziegel. Die Mauerüberdübel für Mauerwerk wie Hohlraumziegel, Leichtbausteinen, Gipskartonplattener Rahmenbauwerk verwendet werden. Bei diesen Mauerwerken sind spezielle Spezialdübel zu verwenden! Diese sind in einem Fachgeschäft (Bauhandel) erhältlich. Bei Nichteinhaltung wird seitens Produzenten/Händler/Importeur keine Haftung übernommen.

Upozornenie! Pevnosť steny sa musí pred montážou bezpečne skontrolovať. Univerzálnne hmoždinky, ktoré sú obsiahnuté v súbore, sú určené jedine pre pevné múry ako je betón/tehla. Hmoždinky sa nesmú používať v ľubovoľnom stavebnom múry, dutina tehla, u sádkokartónových dosiek alebo v iných druhoch rámu. U týchto múrov je nutné použiť špeciálne hmoždinky! Tieto je možné kúpiť v špeciálnych predajniach so stavebným materiálom (stavebniny). Pri nedodržaní týchto pokynů výrobcovia/predajci a dodávateľa zodpovedajú za spôsobené škody.

Vigyázat! Szerelés előtt a falfeleletet fel kell vizsgálni meg. A mellékelt univerzális tiplje kizárólag masszív falakba használható mint például beton/égla. A fal tiplje nem használható üreg téglák, gipszkarton lapokhoz vagy más keretrendszerhez. Ezekhez a falfeleletekhez csak speciális tiplje kell, melyek szaküzletekben (barkácsruházakban) beszerezhetőek. Fentiek figyelmen kívül hagyása esetén a gyártó/kereskedő forgalmazó nem vállal felelősséget.

Uwaga! Ścianę należy sprawdzić przed montażem. Dane uniwersalne kołki rozporowe są odpowiednie tylko do stosowania w murach, takich jak beton lub cegła. Nie robć za pomocą kołków rozporowych, takich jak pustak, lekka kostka, powierzchnie takie jak gipsowo-kartonowe lub inne systemy ram. Jeśli dotyczy, muszą to być okoliczności, w których nieporadne być użytym! Są one dostępne w specjalistycznym sklepie (specjalizowanym) w budownictwie. W przypadku niezgodności, producent / sprzedawca lub importersa nie ponosi odpowiedzialności.

Prudență! Zidul trebuie examinat înainte de asamblare prizele de perete sunt adecvate numai pentru utilizarea în zidurile fermă, cum ar fi betonul bloc sau cărămidă. Nu folosiți zidăria zidurilor de perete, cum ar fi cărămida goală, blocul ușor, suprafețe cum ar fi gips-carton sau altă încadrare sistemă. Dacă este cazul, trebuie folosite anume prize de perete! Acestea sunt disponibile la un magazin specializat (magazin de hardware) . În caz de nerespectare, producătorul / vânzătorul cu amănuntul sau importatorul nu își asumă răspunderea.

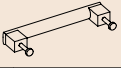
	
J 8x	L 2x

