

RESITA TYP 1

263131	↘	706	1/4
263132	↗	795	
263133	↖	350	
		mm	ZO

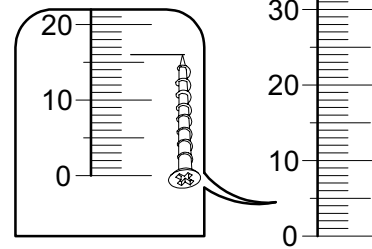

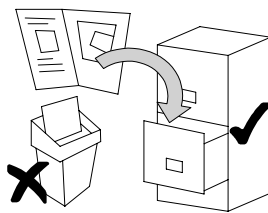

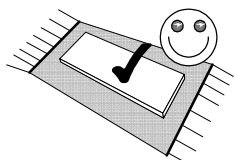
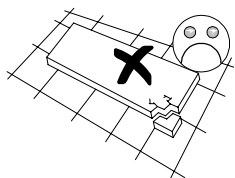
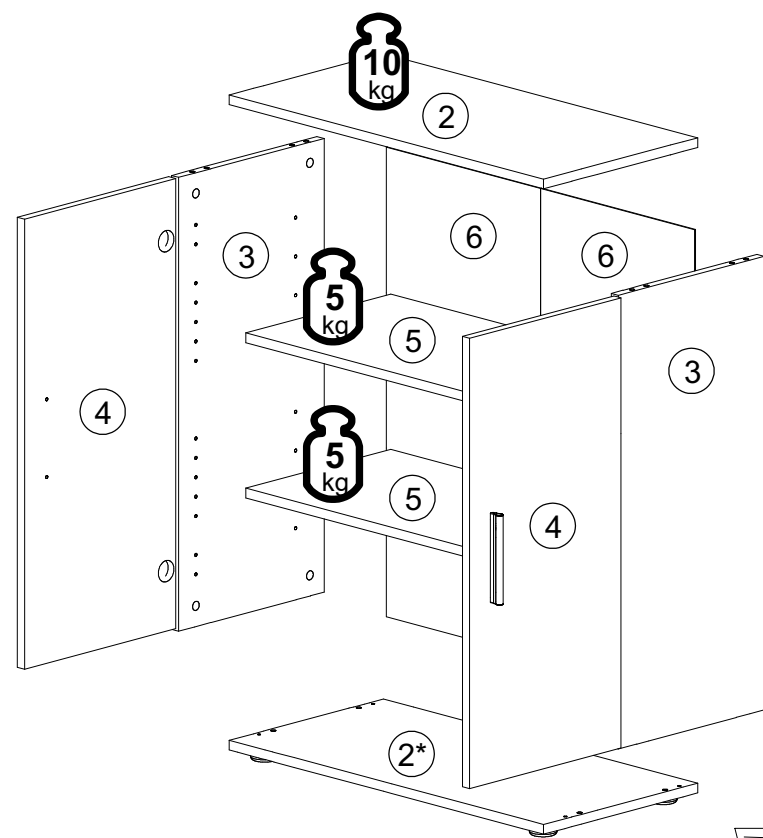

	40min		≤ 0,5 kg	3m	PZ 2	300 mm	
--	-------	--	----------	----	------	--------	--

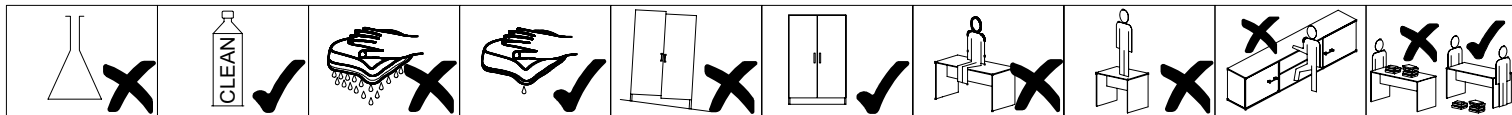
ID	ID	Part	Qty	Ratio
17013	②	706*346*16	2x	1/1
17014	③	748*327*16	2x	1/1
17015	④	742*340*16	2x	1/1
17016	⑤	672*326*16	2x	1/1
17017	⑥	774*346*3	2x	1/1

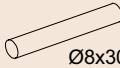
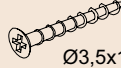
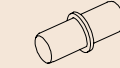

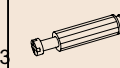
	27000,00 A	Ø8x30	8x	22243,00 B	Ø3,5x15	8x	22250,00 C	Ø4x25	4x	22244,01 D	Ø3,5x16	2x	55101,01 E	Ø8x30	8x	21102,00 F	Ø1,6x20	50x	22213,00 G	Ø4x70	1x	24103,00 H	Ø8	1x	70013,01 J	Ø15x13	8x
	70021,01 K	Ø4x25	8x	31103,00 L	Ø4x25	8x	36013,02 M	L=148	1x	36013,02 N	L=148	4x	36013,02 P	L=148	4x	22430,00 R	Ø4x25	4x	30080,00 S	Ø44x15	4x	32314,01 T	L=148	2x			

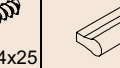

								
A 8x	B 8x	E 8x	J 8x	K 8x	N 4x	P 4x	R 4x	T 2x

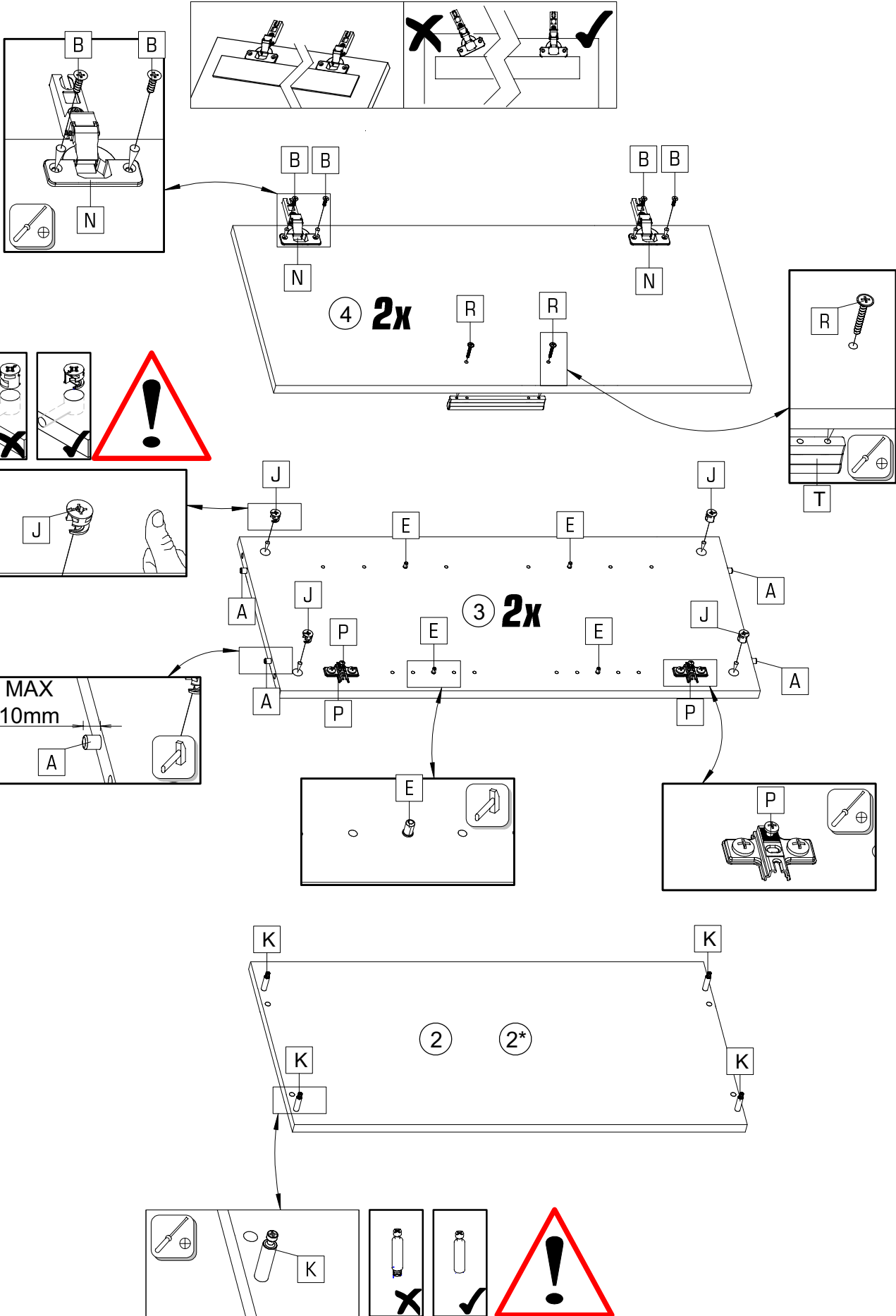

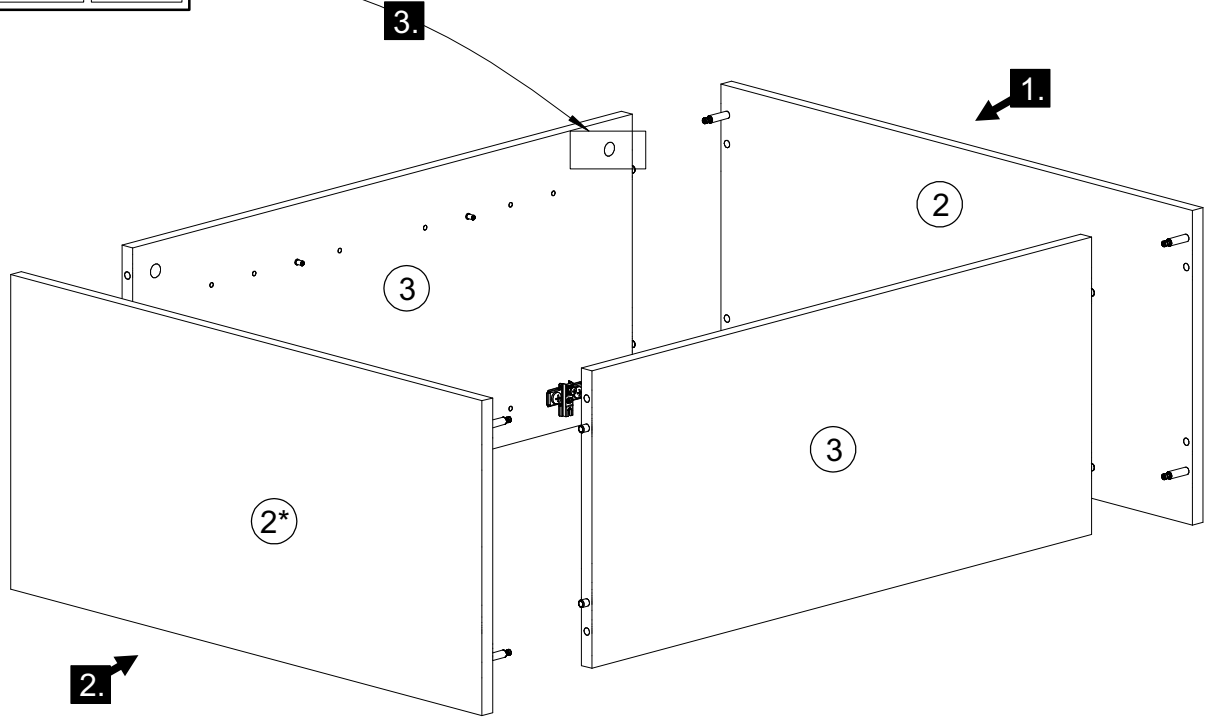
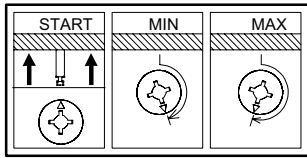

	$\varnothing 4 \times 25$		$\varnothing 1,6 \times 20$		$\varnothing 44 \times 15$
C	4x	F	50x	S	4x

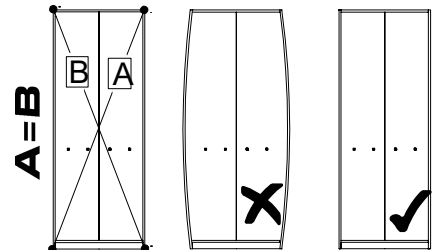
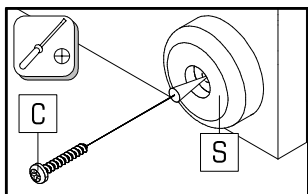
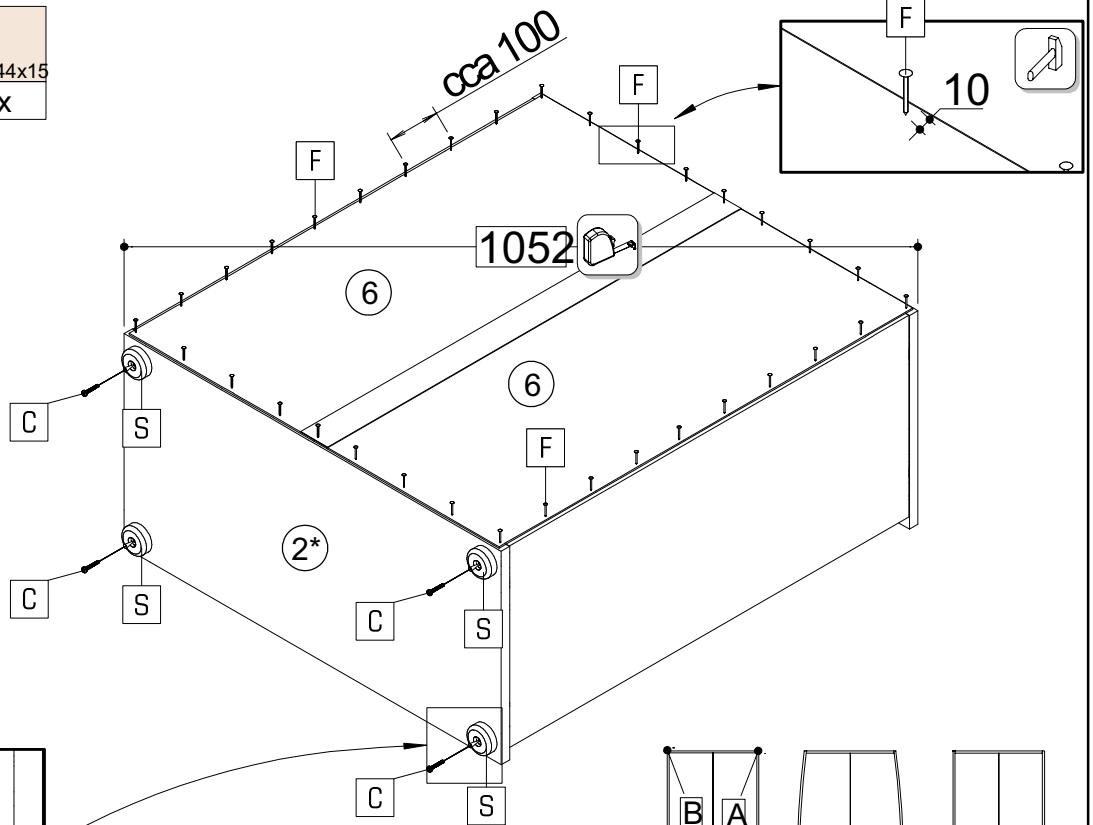
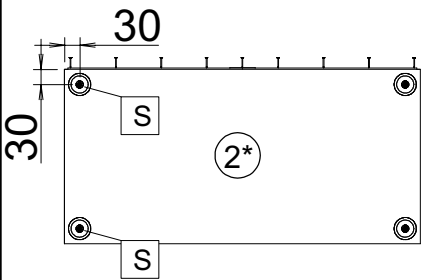

D 2x	G 1x	H 1x	L 8x	M 1x

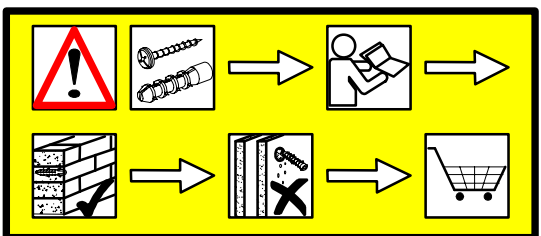
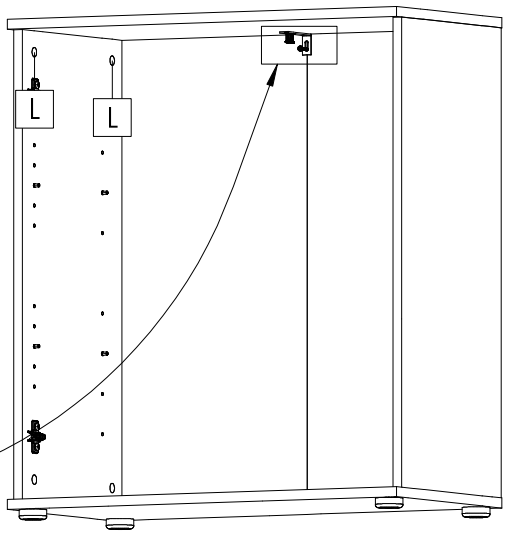
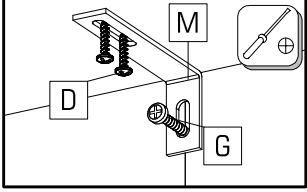
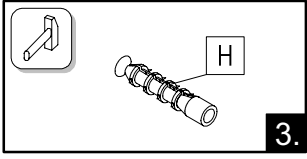
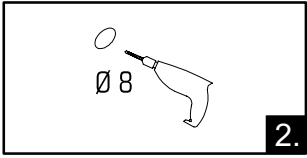
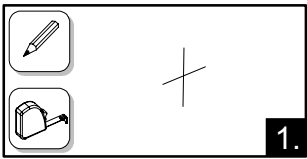

Upozornenie! Pevnosť steny sa musí pred montážou bezpečne skontrolovať. Univerzálne hmoždenky, ktoré sú obsiahnuté v balení, sú určené výhradne pre pevné murivo ako je betón/tehla. Hmoždenky sa nesmú používať na iný druh stavebného muriva, dutina tehla, u sádkartónových dosiek alebo na iný druh rámu. U týchto murív je nutné použiť špeciálne hmoždenky! Tieto je možné nájsť v špeciálnych predajniach so stavebným materiálom (stavebniny). Pri nedodržaní preberajú výrobcovia/predajci a dodávateľia zodpovednosť škody.

Upozornění! Před montáží je nutné zkontrolovat stav stěny. Přiložené univerzální hmoždinky jsou určeny výhradně pro pevné zdivo jako beton/cihly. Hmoždinky do zdi nesmějí být použity v dutinová cihla, zdiva jako pórovitý stavební kámen, keramická deska nebo jiný měkký materiál. U těchto zdív jsou nutné speciální hmoždinky! Jsou k dostání v speciálních prodejních střediskách. Při nedodržení těchto pokynů výrobce/prodejce neodpovídá za způsobené škody.

Pažnja! Prije montaže obvezno provjerite svojstvo zidove. Priložene univerzalne tiplje namijenjene su isključivo za masivne zidove od betona/opeke. Tiplje za masivne zidove ne smiju se koristiti za zidove kao npr šupljina opeka laki sastavni elementi, gipskarton i drugi modularni načini gradnje. Za te zidove potrebne su posebne tiplje! Iste su dostupne u specijaliziranim trgovinama građevinskog materijala. U slučaju nepridržavanja prethodno navedenih napomena proizvođač/trgovac i uvoznik ne preuzimaju odgovornost.

Achtung! Die Wandbeschaffenheit ist vor der Montage zu prüfen. Die beigelegten Universaldübel sind ausschließlich für eine Verwendung für festes Mauerwerk wie Beton/Ziegel. Die Mauerdübel dürfen nicht für Mauerwerk wie Hohlraumziegel, Leichtbausteinen, Gipskartonplatten oder Rahmenbauweise verwendet werden. Bei diesen Mauerwerken sind spezielle Spezialdübel zu verwenden! Diese sind in einem Fachgeschäft (Baumarkt) erhältlich. Bei Nichteinhaltung wird seitens Produzenten/Händler und Importeure keine Haftung übernommen.

Prudență! Zidul trebuie examinat înainte de asamblare prizele de perete sunt adecvate numai pentru utilizarea în zidărie fermă, cum ar fi betonul bloc sau cărămida. Nu folosiți zidăria zidurilor de perete, cum ar fi cărămida goală, blocul ușor, suprafețe cum ar fi gips-carton sau altă încadrare sisteme. Dacă este cazul, trebuie folosite anumite prize de perete! Acestea sunt disponibile la un magazin specializat (magazin de hardware). În caz de nerespectare, producătorul / vânzătorul cu amănuntul sau importatorul nu își asumă răspunderea.

Uwaga! Ścianę należy sprawdzić przed montażem. Dopuszczalne kolki rozporowe są odpowiednie tylko do stosowania w murach, takich jak beton lub cegła. Nie rób za pomocą kolków rozporowych, takich jak pustak, lekka kostka, powierzchnie takie jak gipsowy kartonowe lub inne systemy ram. Jeśli dotyczy, muszą to być określone rozporowe być użytymi! Są one dostępne w specjalistycznym sklepie (sklep budowlany). W przypadku niezgodności, producent / sprzedawca lub importerszą odpowiedzialność.

Vigyázat! Szerelés előtt a falfelületet fel kell vizsgálni meg. A mellékelt univerzális tiplje kizárólag stabil falra használható mint például beton/tégla. A fal tiplje nem használható üregtégla, üreg tégla, gipskarton lapokhoz vagy más keretrendszerhez. Ezekhez a falfelületekhez csak speciális tipljék használhatók, melyek szaküzletekben (barkácsáruházakban) beszerezhetőek. Fentiek figyelmen kívül hagyása esetén a gyártó vagy forgalmazó nem vállal felelősséget.

