

SK NÁVOD NA MONTÁŽ
 CZ MONTÁŽNÍ NÁVOD
 HU SZERELÉSI UTASÍTÁS
 DE MONTAGEANLEITUNG

JOHAN NEW 09-JH050R

	627	mm
	1858	
	627	

	 100 min		 PZ 2	 4	 ≤ 0,5 kg	 3m
--	-------------	--	----------	-------	--------------	--------



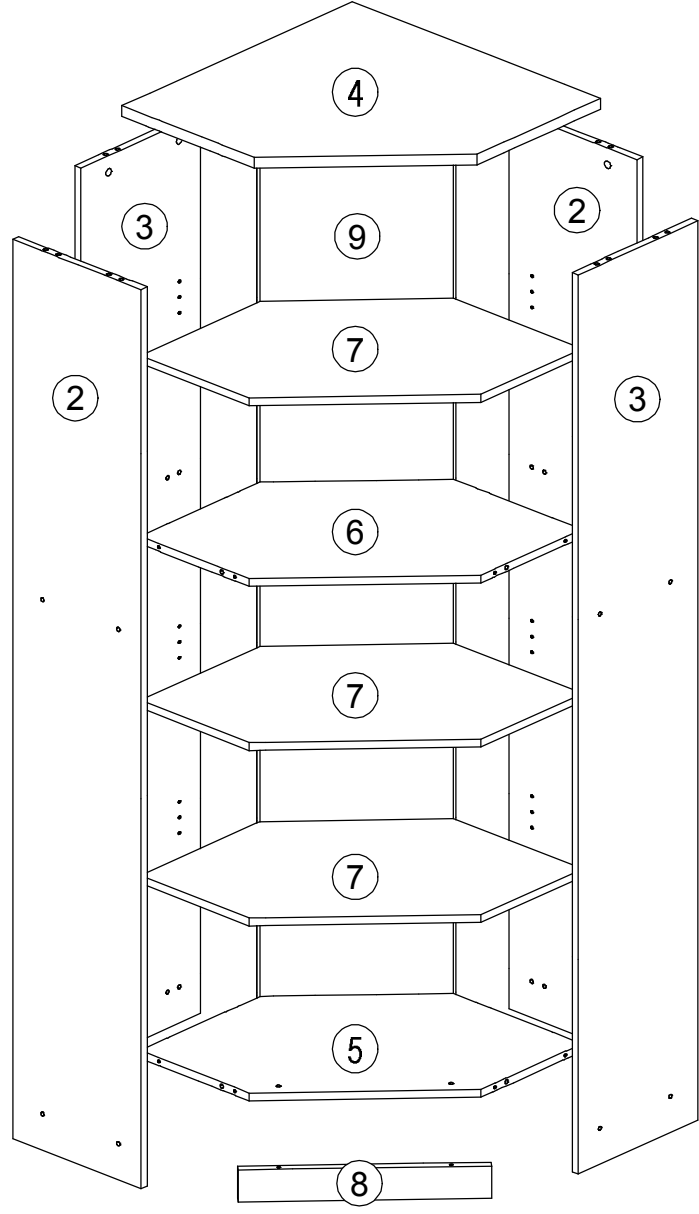
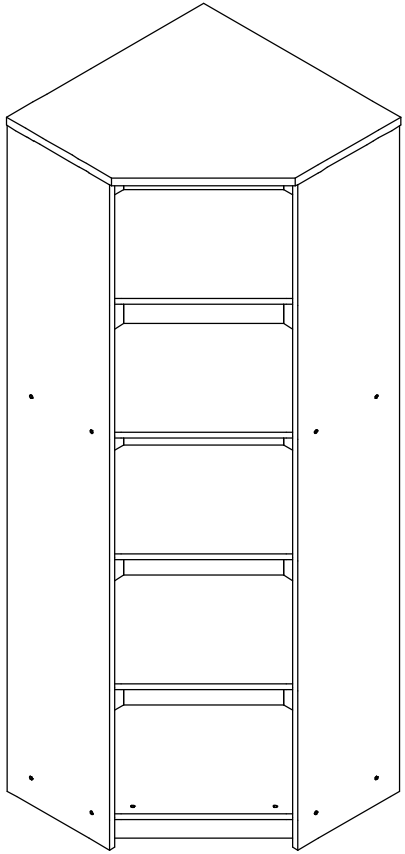

ID	ID	Part	Qty	Unit
03479	2	1836*325*16	2x	1/2
09467	3	1836*325*16	2x	1/2
02912	4	627*627*22	1x	2/2
09429	5	818*424,3*16	1x	2/2
02805	6	818,8*424,3*16	1x	2/2
11593	7	818,8*424,3*16	3x	2/2
11617	8	470*66*16	1x	2/2
09501	9	1836*369*16	1x	1/2



 22244,01 Ø3,5*16	 27000,00 Ø8*30	 70013,01	 70021,01	 22300,00 Ø7x50	 35101,01	 30090,00	 31103,00
A 4x	B 16x	C 10x	D 10x	E 10x	F 22x	G 24x	H 10x
 22213,00 Ø4x70	 24103,00 Ø8						
L 2x	M 2x						

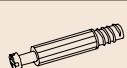

--	--	--	--	--	--	--	--	--	--

				
B 16x	D 10x	E 10x	G 24x	H 10x

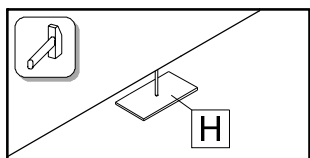
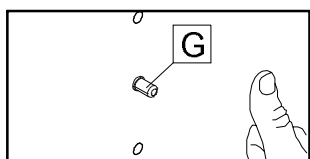
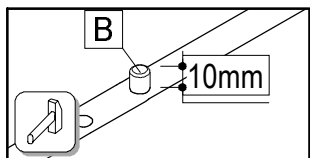
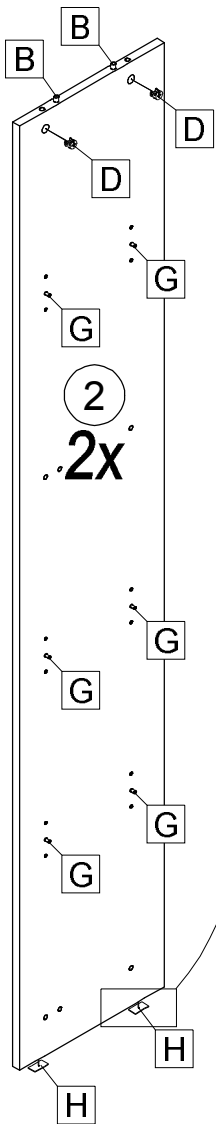

2
2x

3
2x

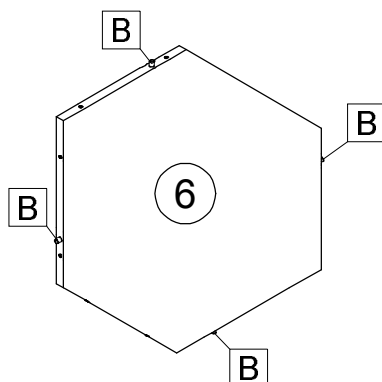
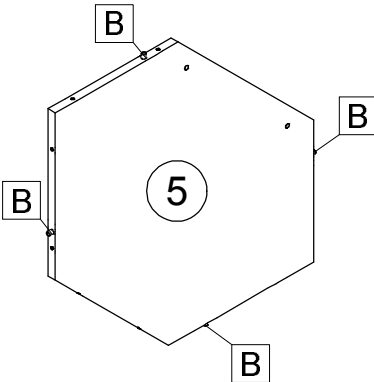
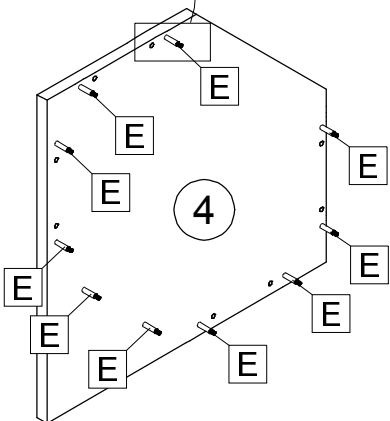
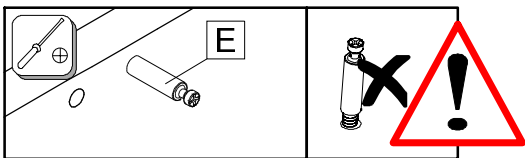
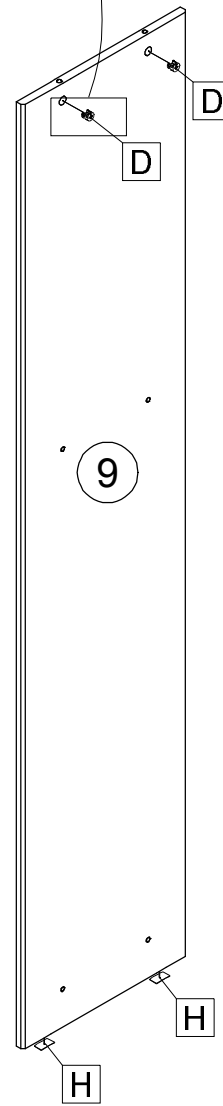
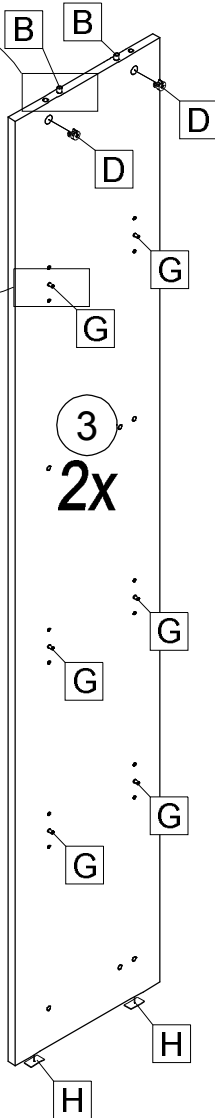
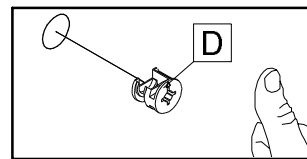

4

5

6

9



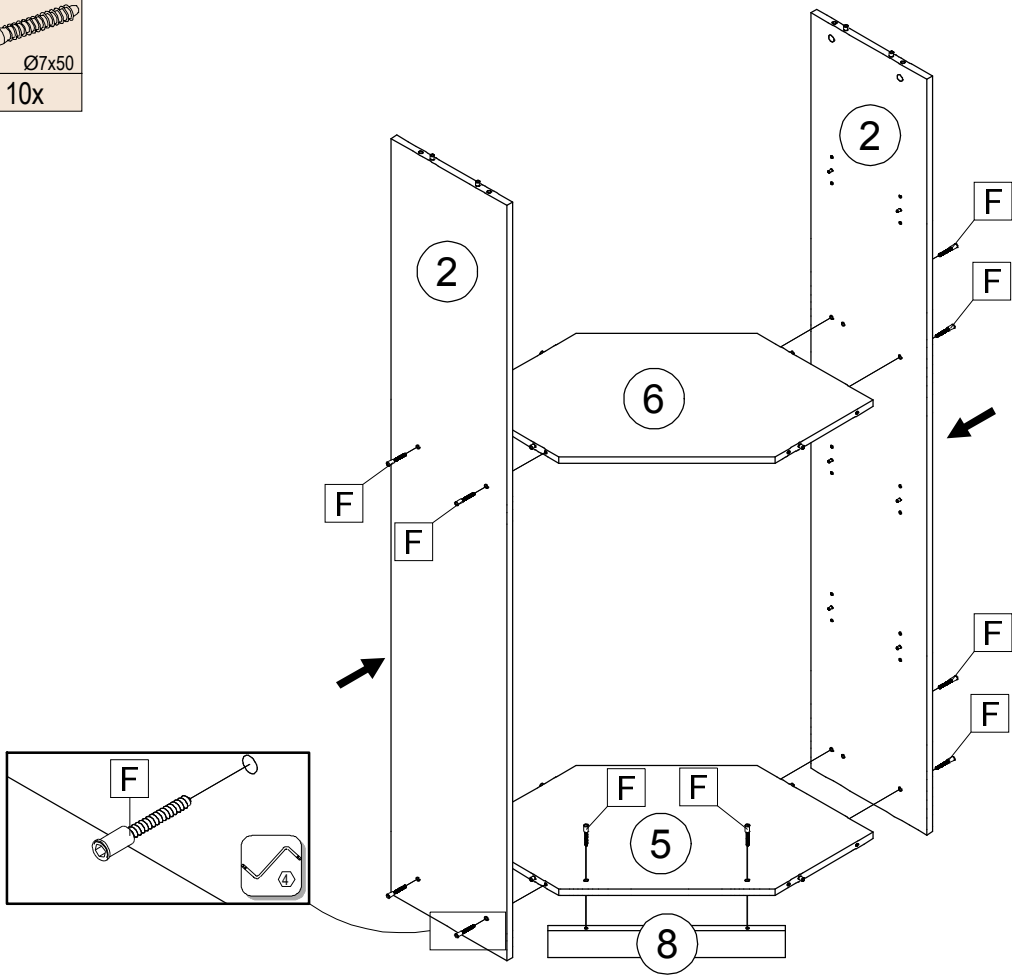

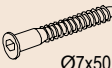

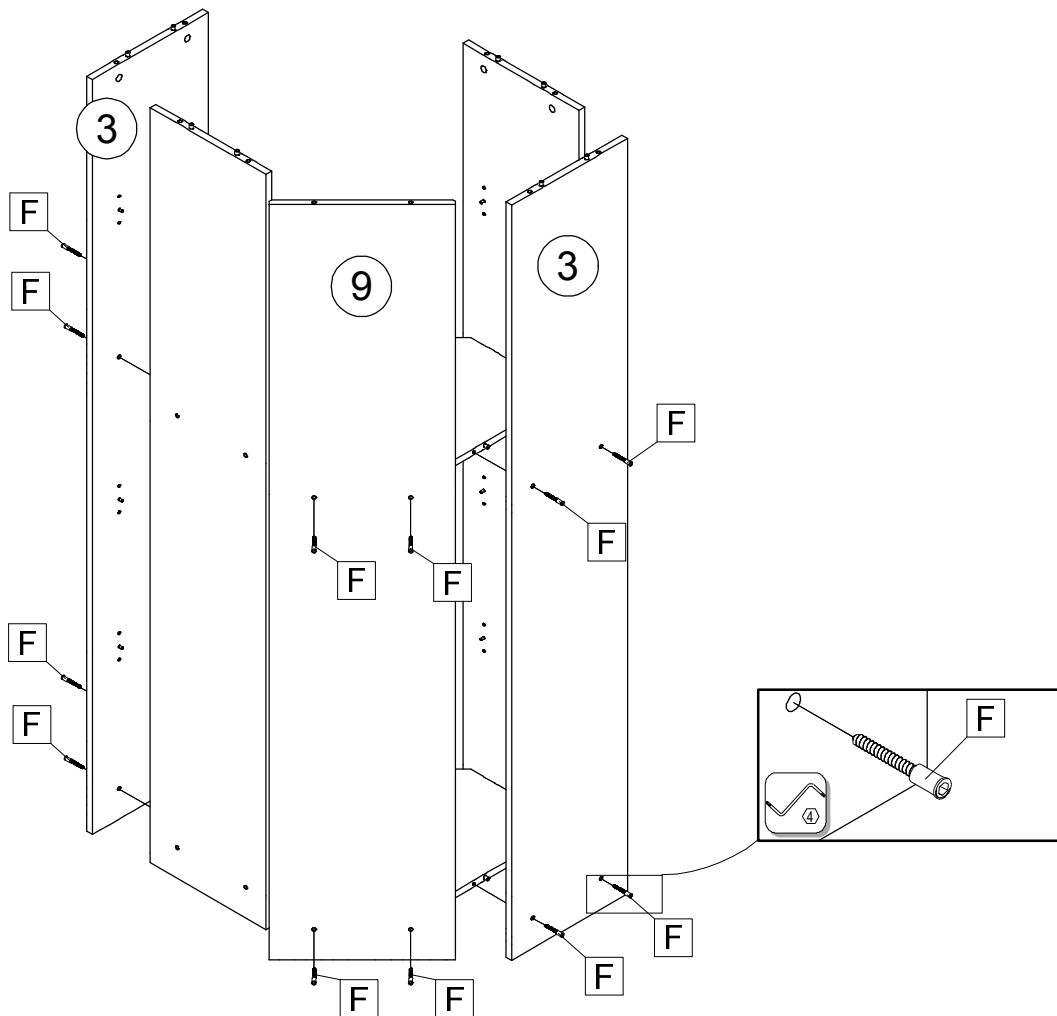
Ø7x50
F 10x

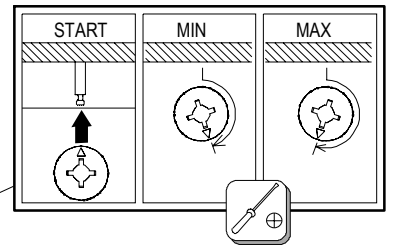
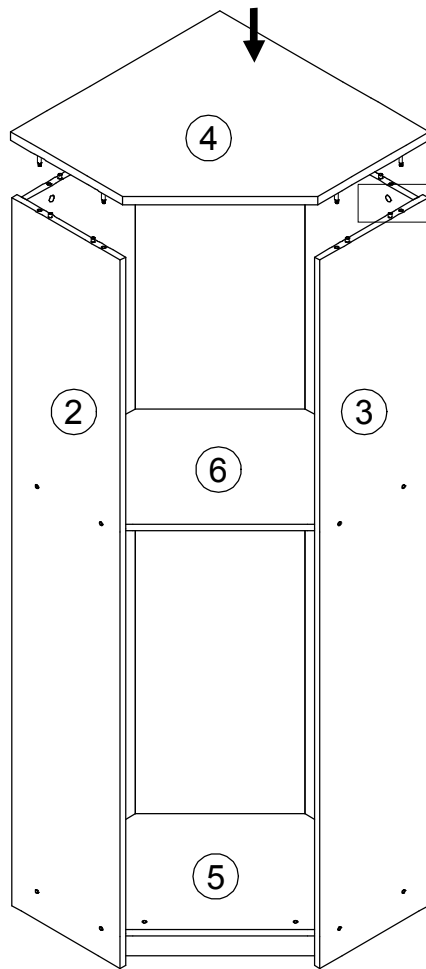



Ø7x50
F 12x



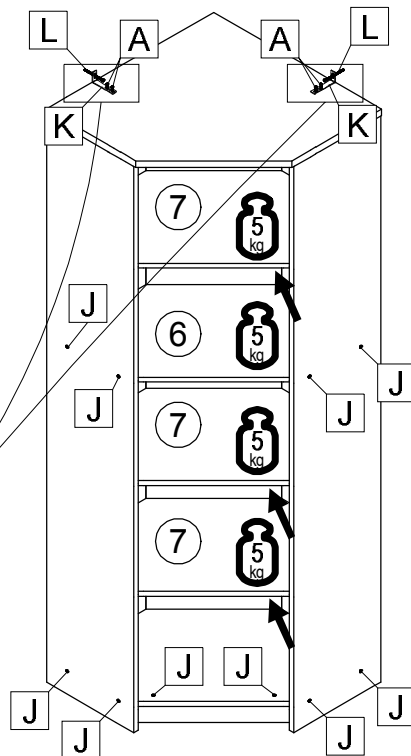
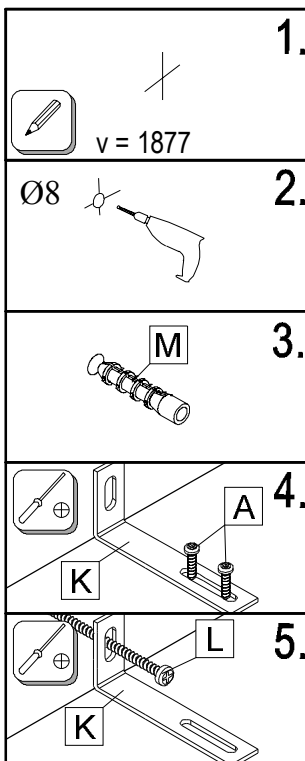
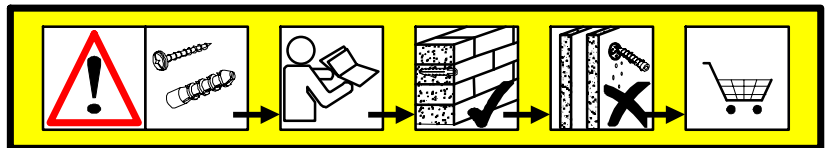

			
Ø3,5*16			
A 4x	C 10x	J 22x	K 2x
			
Ø4x70	Ø8		
L 2x	M 2x		



DE	Achtung! Die Wandbeschaffenheit ist vor der Montage unbedingt zu prüfen. Die beigelegten Universaldübel sind ausschließlich nur zur Verwendung für festes Mauerwerk wie Beton/Ziegel. Die Mauerdübel dürfen nicht bei Mauerwerk wie Hohlraumziegel, Leichtbausteinen, Gipskartonplatte oder anderer Rahmenbauweise verwendet werden. Bei diesen Mauerwerken sind gegebenenfalls Spezialdübel zu verwenden! Diese sind in einem Fachgeschäft (Baumarkt) erhältlich. Bei Nichteinhaltung wird seitens Produzenten/Händler und Importeur keine Haftung übernommen.
SK	Upozornenie! Pevnosť steny sa musí pred montážou bezpodmienečne skontrolovať. Univerzálne hmoždinky, ktoré sú obsiahnuté v balení, používajte jedine pre pevné murivo ako je betón/tehla. Hmoždinky sa nesmú používať v prípade ľahkého stavebného muriva, dutina tehla, u sádrokartónových dosiek alebo iných konštrukcií rámu. U týchto murív je nutné použiť špeciálne hmoždinky! Tieto je možné dostať v špeciálnych predajniach so stavebným materiálom (stavebniny). Pri nedodržaní pokynov nepreberajú výrobcovia/predajci a dodávateľia zodpovednosť za vzniknuté škody.
HU	Vigyázat! Szerelés előtt a falfelületet feltétlenül vizsgálja meg. A mellékelt univerzális tipl kizárólag stabil falazathoz használható mint például beton/tégla. A fal tipl nem használható könnyű építőkövek hez, üreg tégla, gipszkarton lapokhoz vagy más favázás építményekhez. Ezekhez a falfelületekhez csak speciális tipl használhatóak, melyek szaküzletekben (barkácsruházakban) beszerezhetőek. Fentiek figyelmen kívül hagyása esetén a gyártó/kereskedő vagy forgalmazó nem vállal felelősséget.
CZ	Upozornění! Před montáží je nutné zkontrolovat stav stěny. Příložené univerzální hmoždinky jsou určeny pouze k použití pro pevné zdvo jako beton/cihly. Hmoždinky do zdi se nesmí používat u dutinová cihla, zdiva jako pórovitý stavební kámen, sádrokartónová deska nebo jiný měkký materiál. U těchto zdív jsou nutné použít speciální hmoždinky! Jsou k dostání v speciálních prodejnách se stavebním materiálem. Při nedodržení těchto pokynů výrobce/prodejce a dovozce neručí za způsobené škody.