

SK/ NÁVOD NA MONTÁŽ  
 CZ/ MONTÁŽNÍ NÁVOD  
 HU/ SZERELÉSI UTASÍTÁS  
 HR/ UPUTE ZA UGRADNJU  
 RO/ INSTRUCTIUNI DE INSTALARE  
 SI/ NAVODILA ZA MONTAŽO

# DUNAJ TYP 12

	1350	mm
	486	
	320	

	 60 min		 PZ 1, PZ 2	 ≤ 0,5 kg	 3m	 4
--	------------	--	----------------	--------------	--------	-------



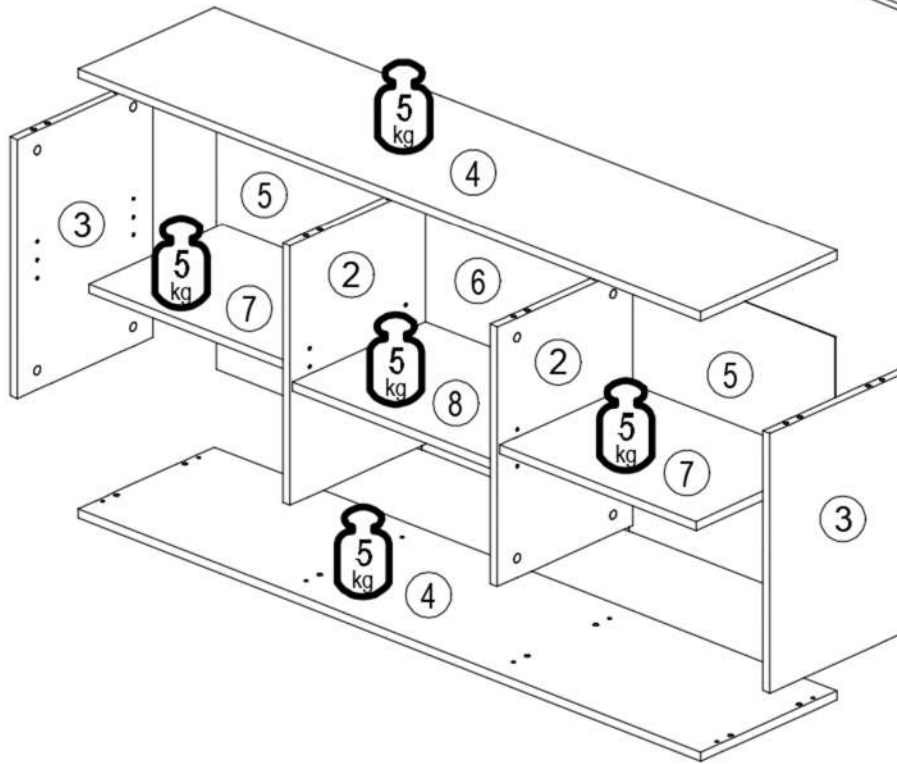
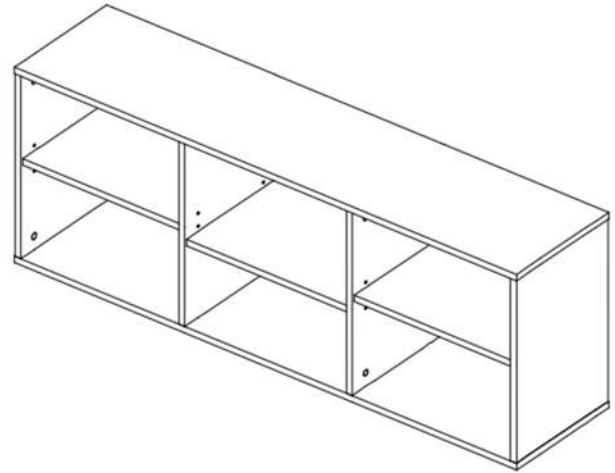

12763	②	454*316*16	2x	2/2
12764	③	454*316*16	2x	2/2
12765	④	1350*317*16	2x	1/2
12766	⑤	480*446*2,5	2x	2/2
12767	⑥	480*450*2,5	1x	2/2
12768	⑦	425*310*16	2x	1/2
12769	⑧	434*310*16	1x	1/2





 22244,01 Ø3,5*16	 27000,00 Ø8*30	 70013,01	 70021,01	 24008,00 3,0	 22236,00 Ø2,5x16	 21102,00 Ø1,2x20	 35101,01	 22601,00	 31103,00
A 2x	B 16x	C 16x	D 16x	E 10x	F 10x	G 50x	H 12x	J 4x	K 1x

 22213,00 Ø4x70	 24103,00 Ø8	
L 1x	M 1x	N 16x

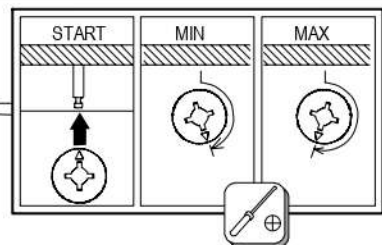
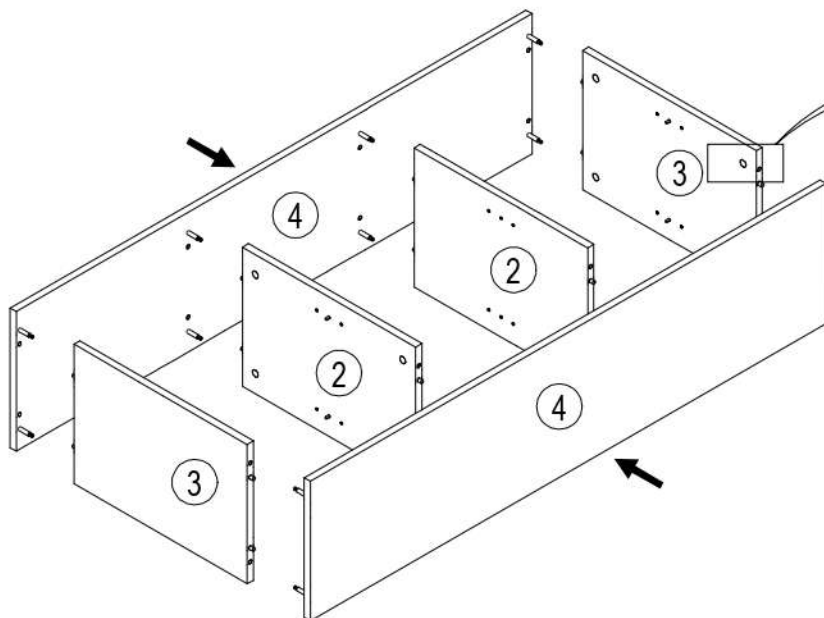
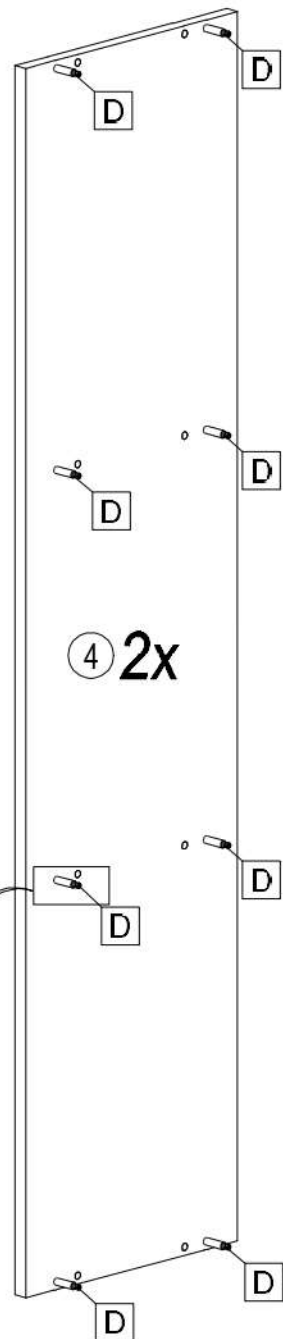
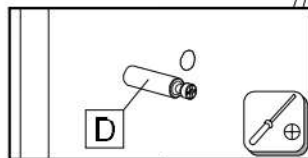
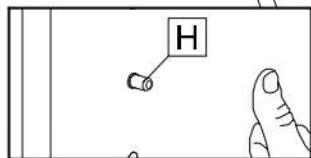
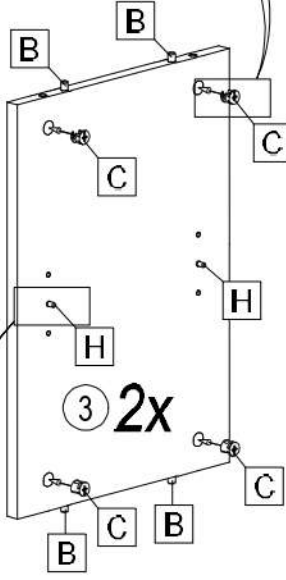
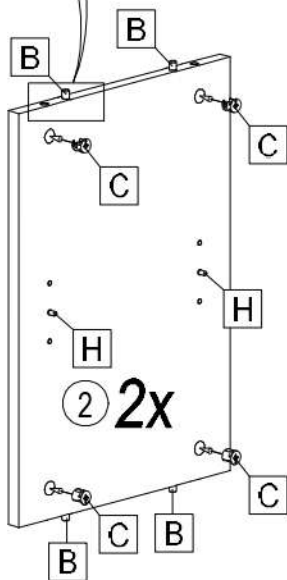
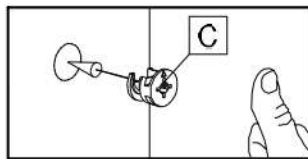
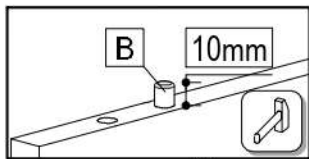

			
B 16x	C 16x	D 16x	H 8x

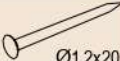

	3.0		Ø2.5x16		Ø1.2x20
E	10x	F	10x	G	50x

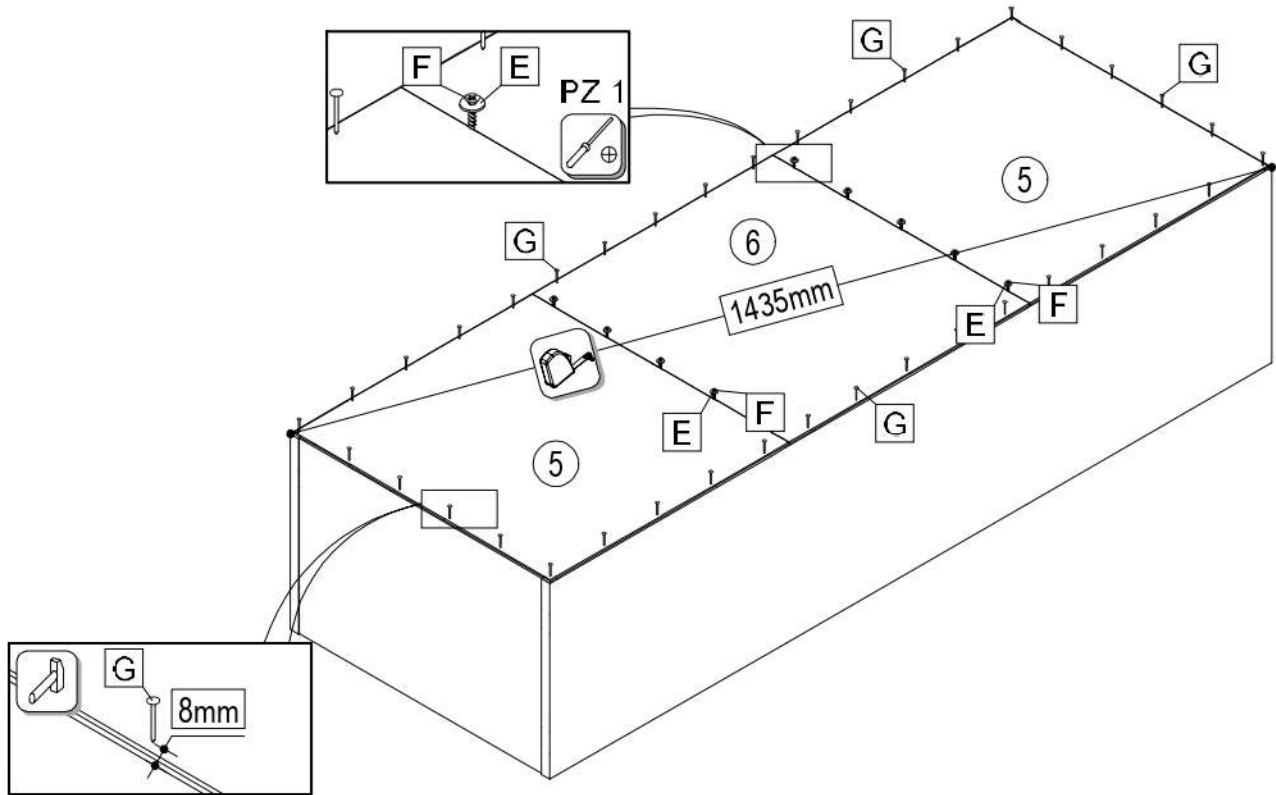

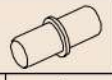
	
H	4x

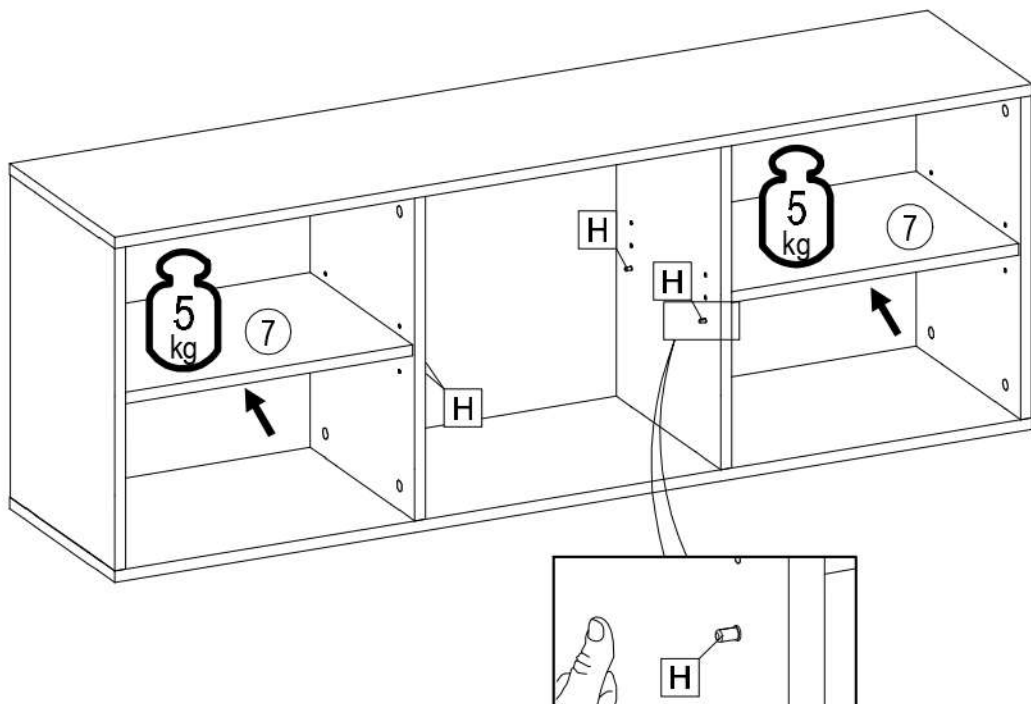

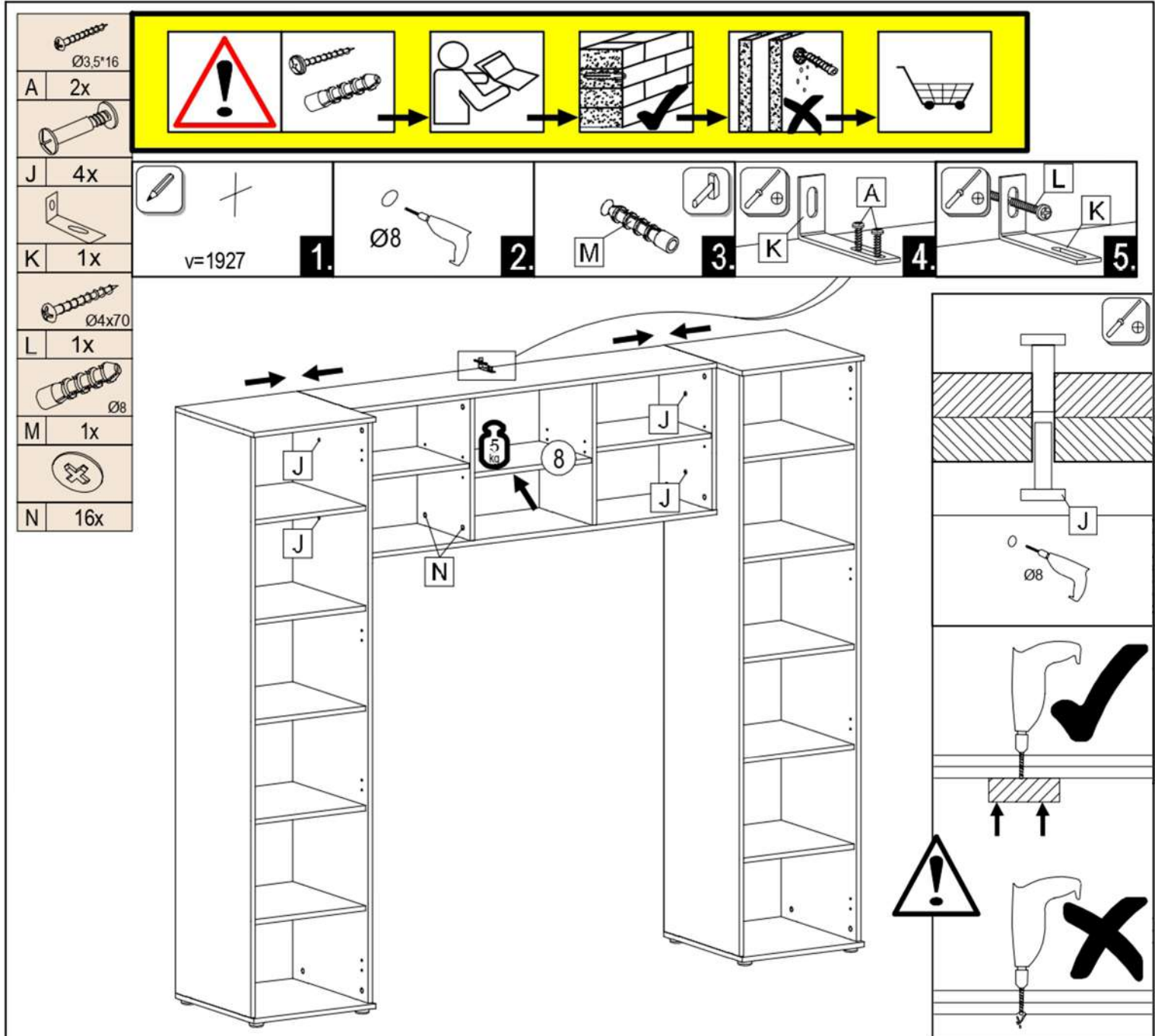

SI	Pozor! Pred montažo preverite stanje stene. Priloženi univerzalni mozniki so izključno samo za uporabo na čvrstem zidovju, kot sta beton in opeka. Stenski mozniki se ne smejo uporabljati pri zidovju kot so votlino opeke, zidaki za lahko gradnjo, mavčne plošče ali druge okvirne gradnje. Pri teh zidovjih morate v danih primerih uporabljati posebne moznike. Ti so na voljo v specializiranih trgovinah (trgovinah z gradbenim materialom) Pri upoštevanju se s strani proizvajalca/trgovca in uvoznika ne prevzame jamstvo
HR	Pažnja! Prije montaže obvezno provjerite svojstvo zida. Priložene univerzalne tiplje namijenjene su isključivo za masivne zidove od betona/tepla. Tiplje za masivne zidove ne smiju se koristiti za zidove kao npr šupljina opeka laki sastavni elementi, gips-kartonske ploče ili drugi modularni načini gradnje. Za te zidove potrebne su eventualno specijalne tiplje! Iste su dostupne u specijaliziranim trgovinama građevinskim materijalom. U slučaju nepridržavanja prethodno navedenih napomena, proizvođač/trgovac i uvoznik ne preuzimaju odgovornost!
SK	Upozornenie! Pevnosť steny sa musí pred montážou bezpodmienečne skontrolovať. Univerzálne hmoždienky, ktoré sú obsiahnuté v balení, používajte jedine pre pevné murivo ako je betón/tehla. Hmoždienky sa nesmú používať v prípade ľahkého staveného muriva, dutina tehla, u sádrokartónových dosiek alebo iných konštrukcií rámu. U týchto murív je nutné použiť špeciálne hmoždienky! Tieto je možné dostať v špeciálnych predajniach so stavebným materiálom (stavebniny). Pri nedodržaní pokynov nepreberajú výrobcovia/predajci a dodávateľia zodpovednosť za vzniknuté škody.

RO	Prudență! Zidul trebuie examinat înainte de asamblare prizele de perete sunt adecvatenumai pentru utilizarea în zidărie fermă, cum ar fi betonul bloc sau cărămidă. Nu folosiți zidăria zidurilor de perete, cum ar fi caramida goală, blocul ușor, suprafețe cum ar fi gips-carton sau altă încadrare sisteme. Dacă este cazul, trebuie folosite anumite prize de perete! Acestea sunt disponibile la un magazin specializat (magazin de hardware) . În caz de nerespectare, producătorul / vânzătorul cu amănuntul sau importatorul nu își asumă răspunderea.
HU	Vigyázat! Szerelés előtt a falfelületet feltétlenül vizsgálja meg. A mellékelt univerzális tipl kizárólag stabil falazathoz használható mint például beton/tégla. A fali tipl nem használható könnyű építőkövek hez, üreg téglá, gipszkarton lapokhoz vagy más fávázás építményekhez. Ezekhez a falfelületekhez csak speciális tiplik használhatóak, melyek szaküzletekben (barkácsáruházakban) beszerezhetők. Fentiek figyelmen kívül hagyása esetén a gyártó/kereskedő vagy forgalmazó nem vállal felelősséget.
CZ	Upozornění! Před montáží je nutné zkontrolovat stav stěny. Přiložené univerzální hmoždinky jsou určeny pouze k použití pro pevné zdivo jako beton/cihly. Hmoždinky do zdi se nesmí používat u dutinová cihla, zdiva jako pórovitý stavební kámen, sádrokartónová deska nebo jiný měkký materiál. U těchto zdív jsou nutné použít speciální hmoždinky! Jsou k dostání v speciálních prodejnách se stavebním materiálem. Při nedodržení těchto pokynů výrobce/prodejce a dovozce neručí za způsobené škody.