

SK/ NÁVOD NA MONTÁŽ  
 CZ/ MONTÁŽNÍ NÁVOD  
 HU/ SZERELÉSI UTASÍTÁS  
 HR/ UPUTE ZA UGRADNJU  
 RO/ INSTRUCTIUNI DE INSTALARE  
 SI/ NAVODILA ZA MONTAŽO

# DUNAJ TYP 5

	900	mm
	1908	
	470	





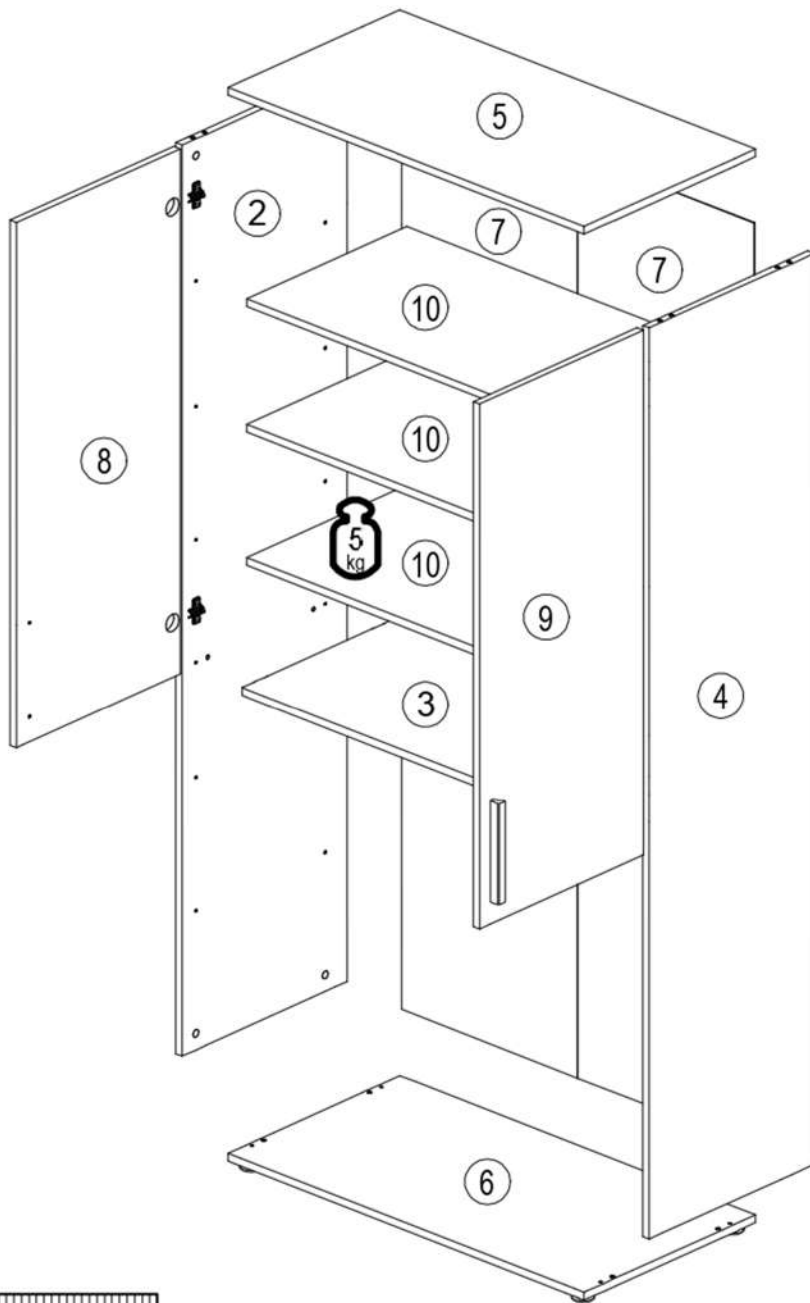
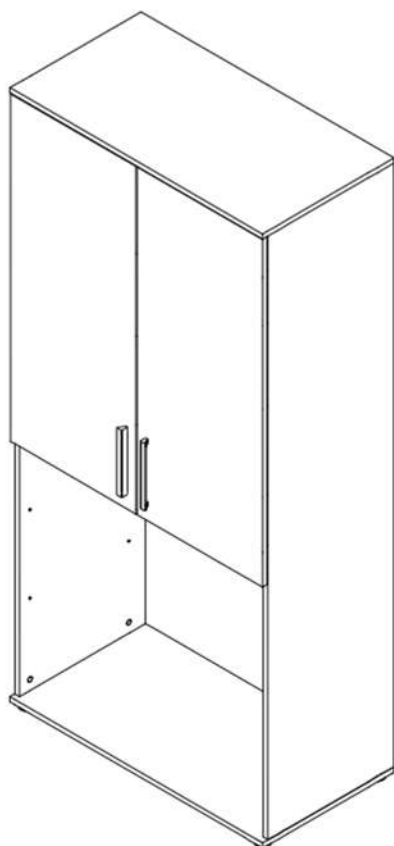

	 80 min		 PZ 2	 ≤ 0,5 kg	 3m
--	------------	--	----------	--------------	--------

ID	ID	Icon	Icon	Icon
12702	②	1860*449*16	1x	1/2
12695	③	866*448*16	1x	2/2
12696	④	1860*449*16	1x	1/2
12697	⑤	900*467*16	1x	2/2
12698	⑥	900*467*16	1x	2/2
12684	⑦	1886*446*2,5	2x	1/2
12699	⑧	1072*446*16	1x	2/2
12700	⑨	1072*446*16	1x	2/2
12686	⑩	866*435*16	3x	2/2





22244.01  Ø3.5*16	27000.00  Ø8*30	70013.01  Ø3.5	70021.01 	35101.01 	30080.00  Ø44x15	21102.00  Ø1.2x20	22243.00  Ø3.5x15	22250.00  Ø4x25	31103.00 
A 2x	B 12x	C 12x	D 12x	E 12x	F 4x	G 75x	H 8x	J 4x	K 1x
22213.00  Ø4x70	24103.00  Ø8	32315.00 	22601.00 	Q 12x 	36002.07 	36002.08 	35102.00 		
L 1x	M 1x	N 2x	P 2x	Q 12x	R 4x	S 4x	T 2x		

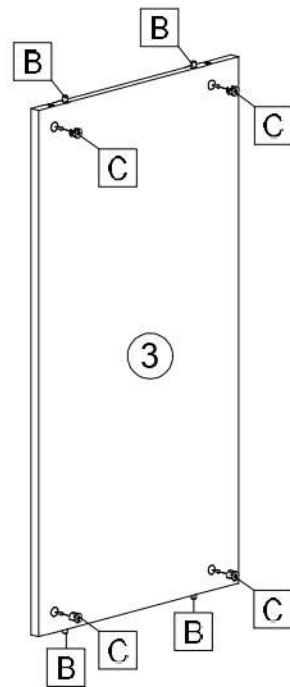
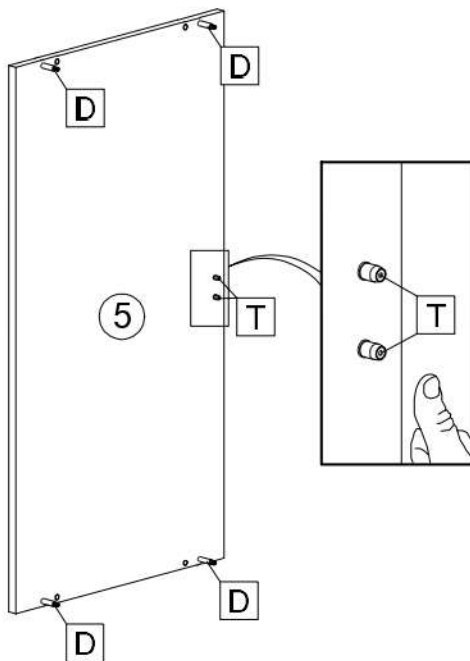
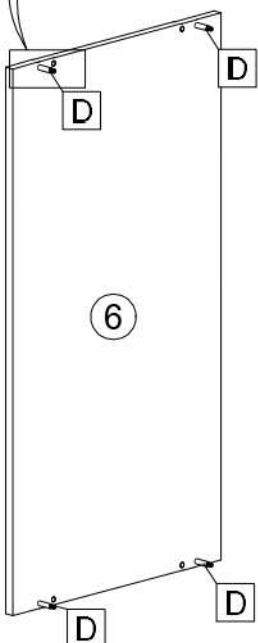
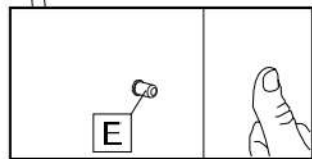
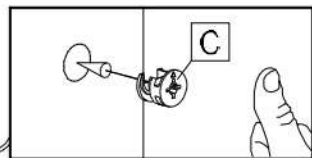
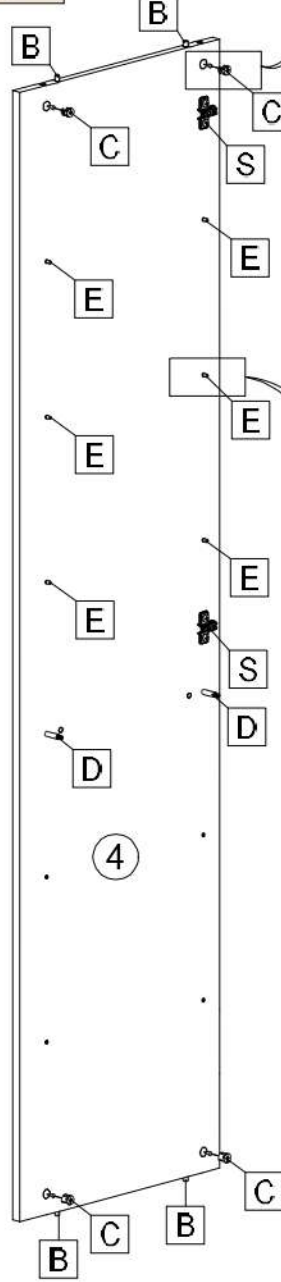
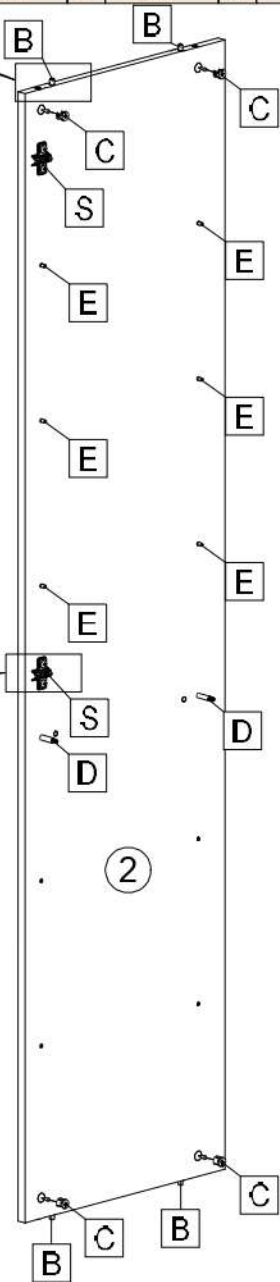
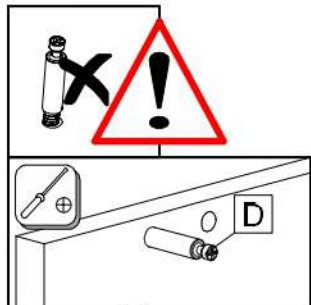
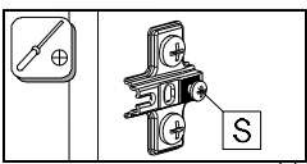
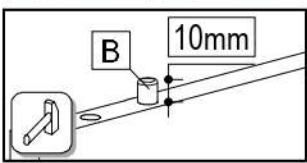

					
B 12x	C 12x	D 12x	E 12x	S 4x	T 2x



	$\varnothing 3,5 \times 15$				
H	8x	N	2x	R	4x

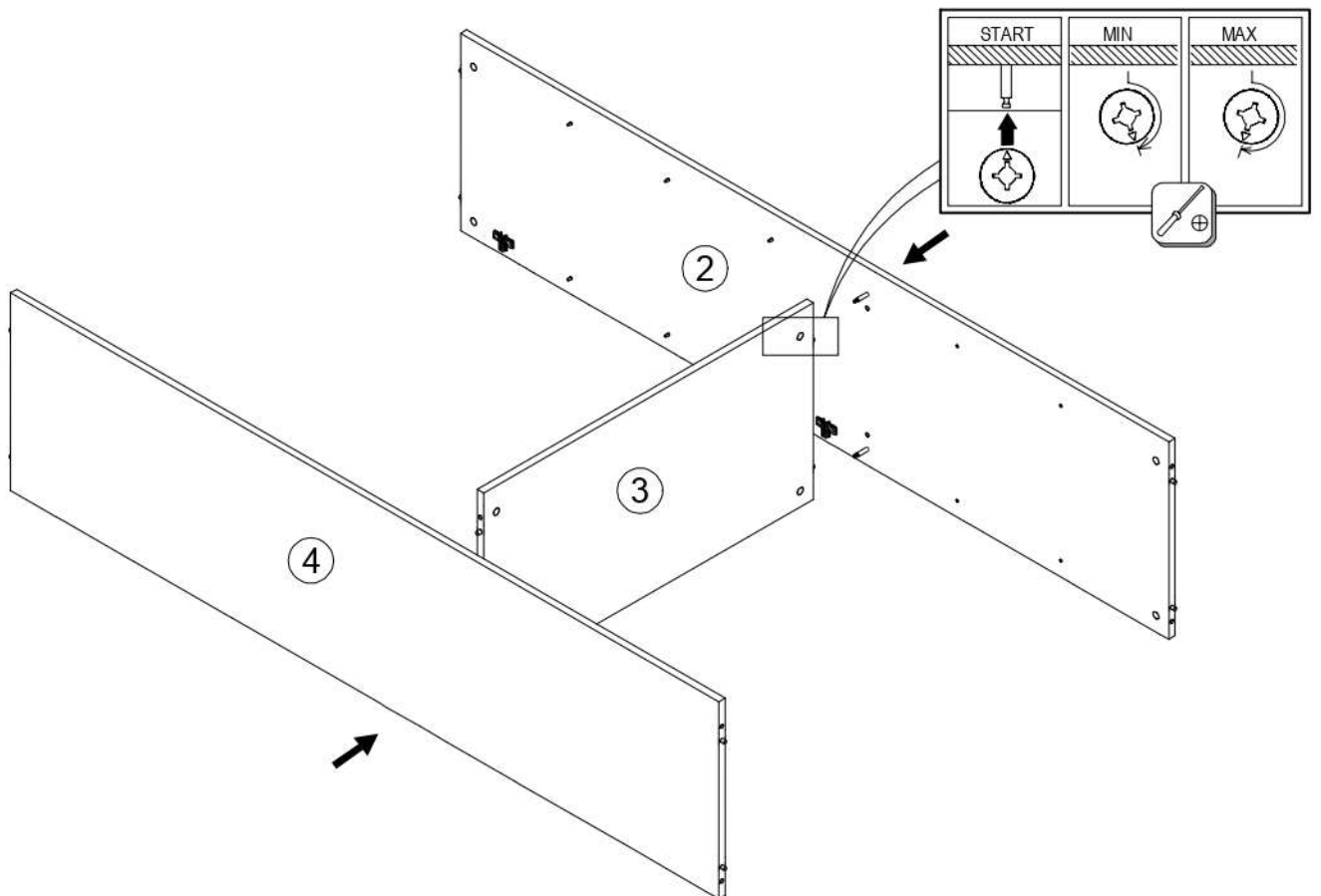
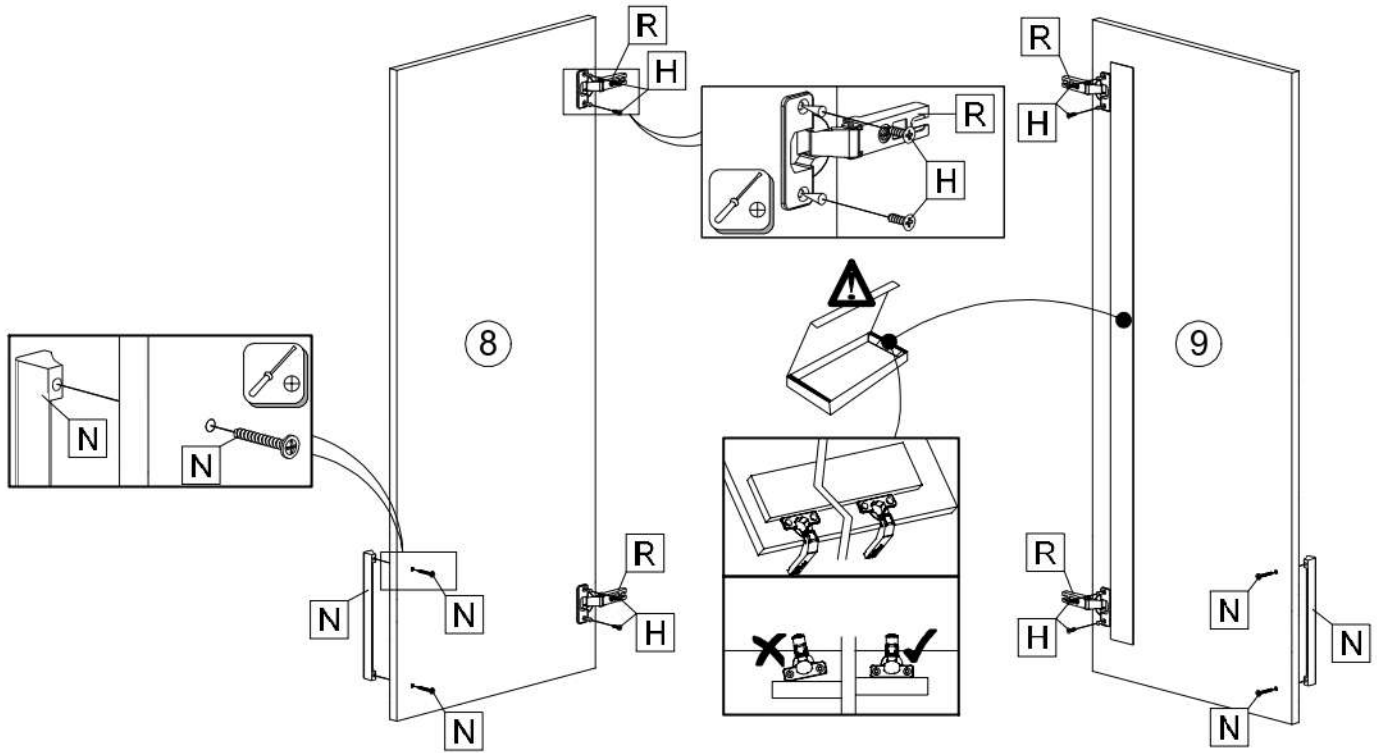

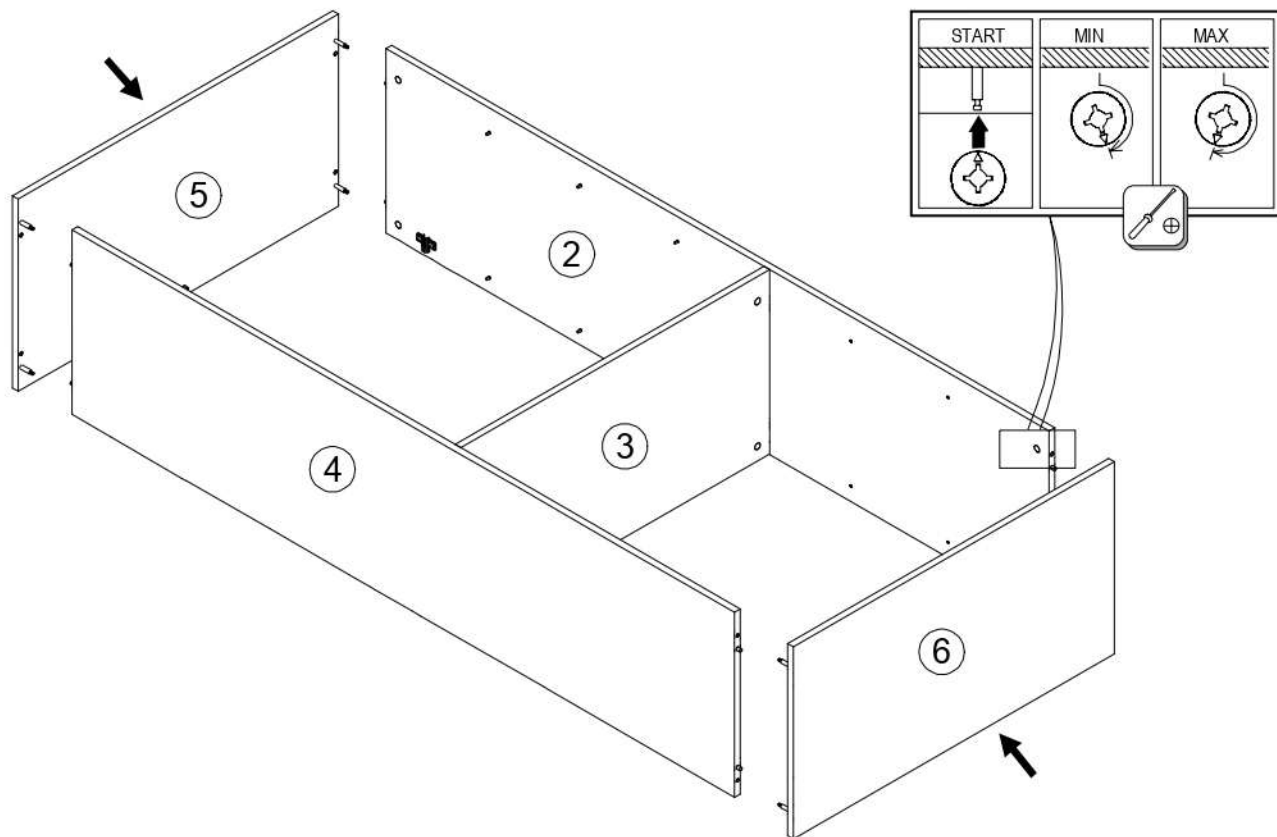

Ø44x15	Ø1.2x20	Ø4x25
F 4x	G 75x	J 4x

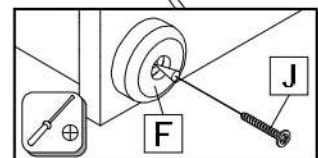
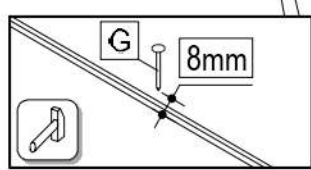
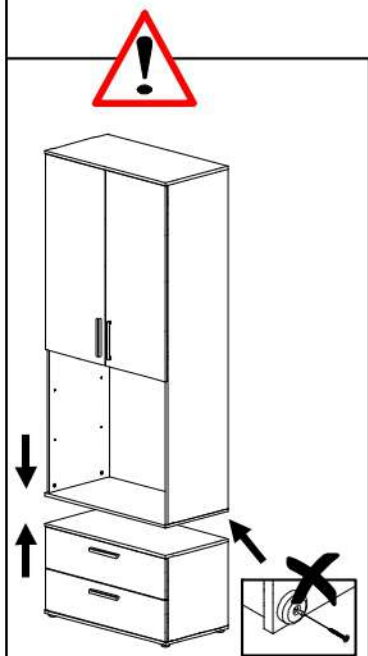
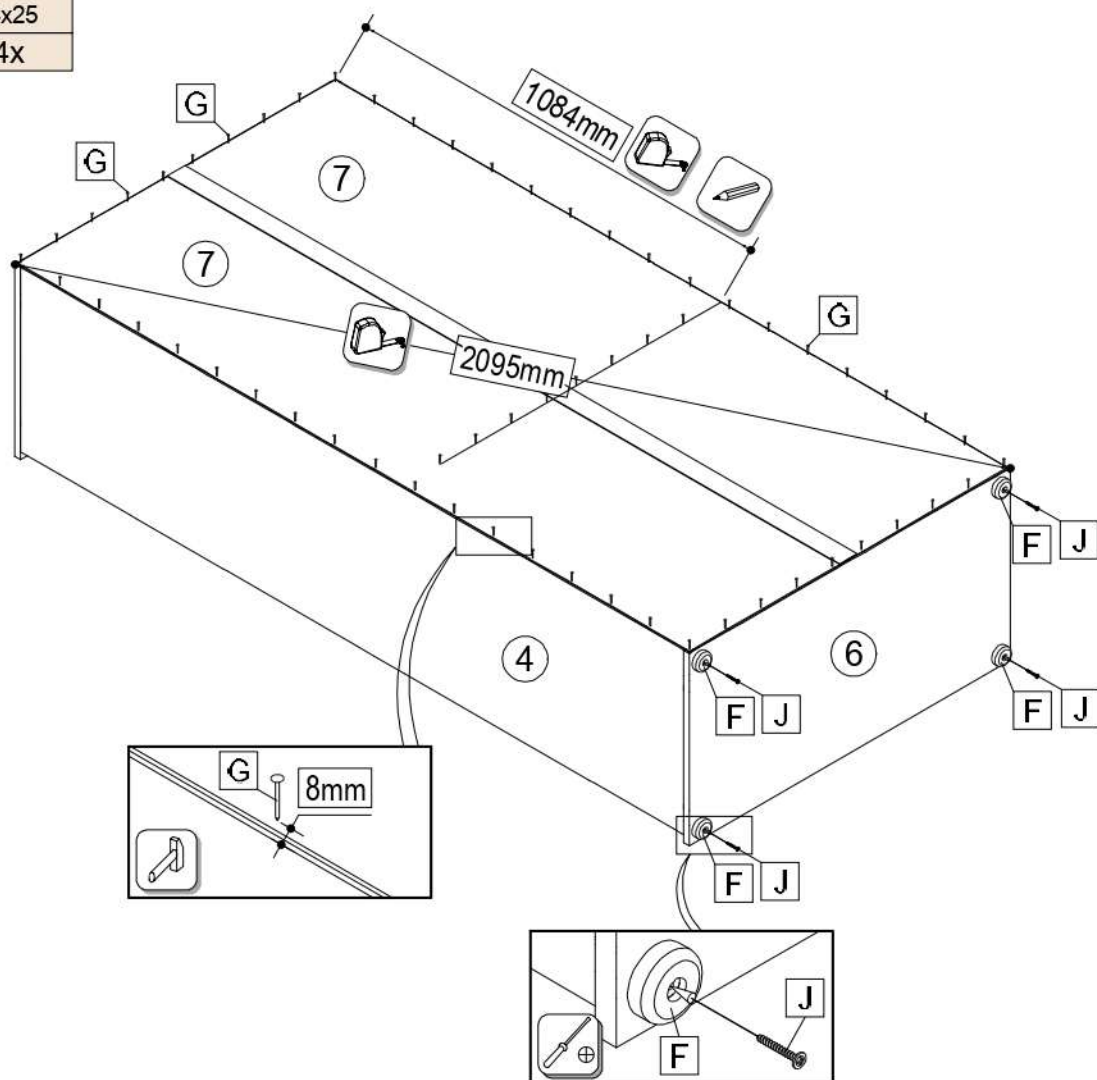

	Ø3.5x16		1x
A	2x	K	1x
	Ø4x70		Ø8
L	1x	M	1x

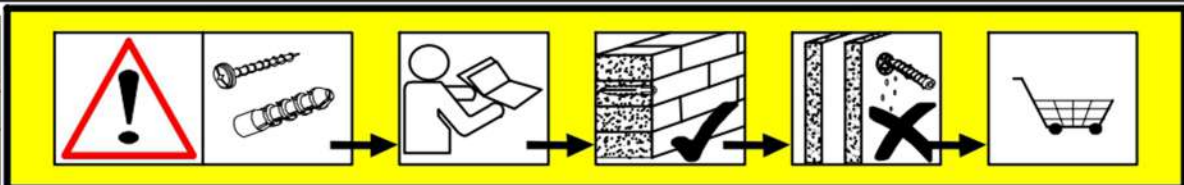

v=1872 **1.**

Ø8 **2.**

M **3.**

K A **4.**

L K **5.**

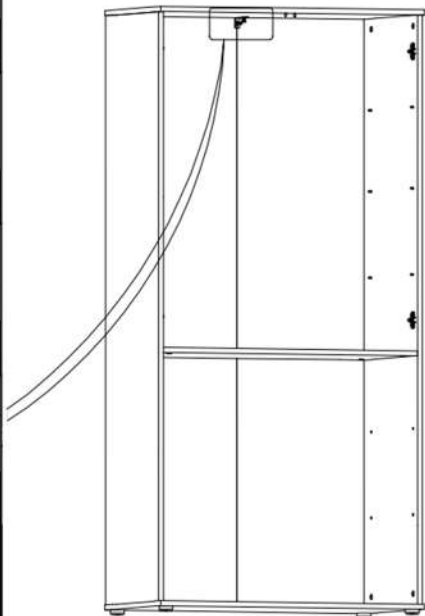

**SI** Pozor! Pred montažo preverite stanje stene. Priloženi univerzalni mozniki so izključno samo za uporabo na čvrstem zidovju, kot sta beton in opeka. Stenski mozniki se ne smejo uporabljati pri zidovju kot so votlina opeke, zidaki za lahko gradnjo, mavčne plošče ali druge okvirne gradnje. Pri teh zidovjih morate v danih primerih uporabljati posebne moznike. Ti so na voljo v specializiranih trgovinah (trgovinah z gradbenim materialom) Pri upoštevanju se s strani proizvajalca/trgovca in uvoznika ne prevzame jamstvo

<b>SK</b>	Upozornenie! Pevnosť steny sa musí pred montážou bezpodmienečne skontrolovať. Univerzálne hmoždenky, ktoré sú obsiahnuté v balení, používajte jedine pre pevné murivo ako je betón/tehla. Hmoždenky sa nesmú používať v prípade ľahkého stavebného muriva, dutina tehla, u sádkartónových dosiek alebo iných konštrukcií rámu. U týchto murív je nutné použiť špeciálne hmoždenky! Tieto je možné dostať v špeciálnych predajniach so stavebným materiálom (stavebniny). Pri nedodržaní pokynov nepreberajú výrobcovia/predajci a dodávateľa zodpovednosť za vzniknuté škody.
<b>HU</b>	Vigyázat! Szerelés előtt a falfelületet feltétlenül vizsgálja meg. A mellékelt univerzális tiplei kizárólag stabil falazathoz használható mint például beton/tégla. A fal tiplei nem használható könnyű építőkövekhez, üreg tégla, gipszkarton lapokhoz vagy más favázás építményekhez. Ezekhez a falfelületekhez csak speciális tiplek használhatóak, melyek szaküzletekben (barkácsruházakban) beszerezhetőek. Fentek figyelmen kívül hagyása esetén a gyártó/kereskedő vagy forgalmazó nem vállal felelősséget.
<b>CZ</b>	Upozornění! Před montáží je nutné zkontrolovat stav stěny. Přiložené univerzální hmoždinky jsou určeny pouze k použití pro pevné zdivo jako beton/cihly. Hmoždinky do zdi se nesmí používat u dutinová cihla, zdiva jako pórovitý stavební kámen, sádkartónová deska nebo jiný měkký materiál. U těchto zdív jsou nutné použít speciální hmoždinky! Jsou k dostání v speciálních prodejních se stavebním materiálem. Při nedodržení těchto pokynů výrobce/prodejce a dovozce neručí za způsobené škody.
<b>RO</b>	Prudență! Zidul trebuie examinat înainte de asamblare prizele de perete sunt adecvatenumai pentru utilizarea în zidărie fermă, cum ar fi betonul bloc sau cărămidă. Nu folosiți zidăria zidurilor de perete, cum ar fi cărămida goală, blocul ușor, suprafețe cum ar fi gips-carton sau altă încădrare sisteme. Dacă este cazul, trebuie folosite anumite prize de perete! Acestea sunt disponibil la un magazin specializat (magazin de hardware) . În caz de nerespectare, producătorul / vânzătorul cu amănuntul sau importatorul nu își asumă răspunderea.
<b>HR</b>	Pažnja! Prije montaže obvezno provjerite svojstvo zida. Priložene univerzalne tiple namijenjene su isključivo za masivne zidove od betona/opeke. Tiple za masivne zidove ne smiju se koristiti za zidove kao npr šupljina opeka laki sastavni elementi, gips-kartonske ploče ili drugi modularni načini gradnje. Za te zidove potrebne su eventualno specijalne tiple! Iste su dostupne u specijaliziranim trgovinama građevinskim materijalom. U slučaju nepridržavanja prethodno navedenih napomena, proizvođač/trgovac i uvoznik ne preuzimaju odgovornost!

