

JESI 4S

866

403

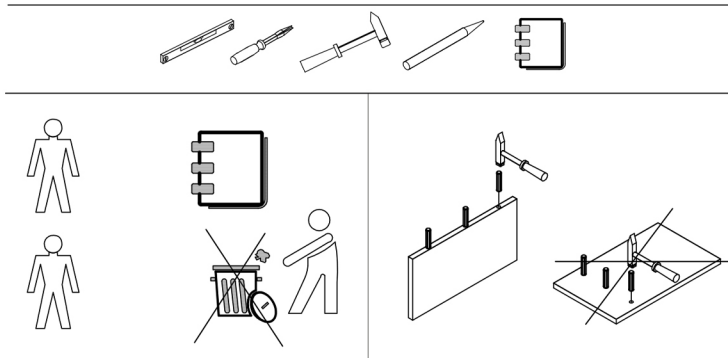

952

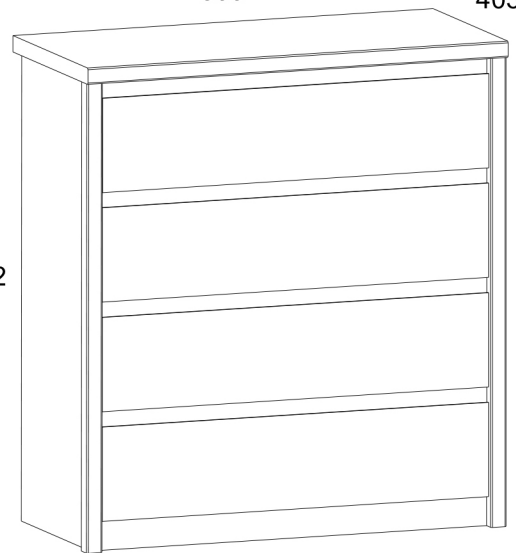

Návod na použitie.

Pri kúpe rozbaleného výrobku sa odporúča skontrolovať jeho kvalitu a kompletnosť v obchode. Zostavenie výrobku by sa malo vykonať podľa popisu v tejto príručke. Počas prevádzky výrobku by sa mali uvoľnené skrutkové spoje pravidelne dotahovať. Ak je potrebné premiestniť predmety po byte, pred sťahovaním by ste mali výrobok úplne uvoľniť od záťaže (matraca). Aby sa zabránilo poškodeniu existujúcich podpier, výrobok by sa mal pred premiestnením zdvihnúť. Nábytok by nemal byť vystavený kontaktu s vodou. Výrobok by sa mal oprašovať mierne navlhčenou mäkkou handričkou. Aby ste zabránili deformácii dielov a zmene farby výrobkov, neinštalujte nábytok na priamom slnečnom svetle.

Kým je výrobok v prevádzke, je ZAKÁZANÉ:

- Nábytok inštalovať v blízkosti vykurovacích zariadení, v blízkosti surových stien a v miestnostiach s relatívnou vlhkosťou vyššou ako 70 %
- Vyhriať prvky nábytku na teplotu vyššiu ako 40 °C
- Stúpať na vodorovné štíty a okná počas montáže a používania súpravy výrobkov
- Používať chemické čistiace prostriedky na čistenie nábytku; záruka výrobcu

1. Záručná doba používania výrobku – 24 mesiacov od dátumu predaja. Počas záručnej doby výrobca zaručuje opravu alebo výmenu výrobkov, ak používateľ neporušil prevádzkové predpisy.

2. Reklamáciu by mal spotrebiteľ uplatniť priamo v obchode, v ktorom bol nábytok zakúpený, pričom predloží „Návod na použitie“ a kópiu dokladu o kúpe. 3. Výrobok Sideboard D S, ktorý je súčasťou súpravy „JAZZ“, spĺňa požiadavky normy GOST 16371-2014, TR TS 025/2012.













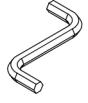

4. Životnosť nábytku – 5 rokov.

5. Výrobca si vyhradzuje právo na zmeny v konštrukcii výrobku bez toho, aby boli ohrozené jeho konštrukčné a aplikačné požiadavky.

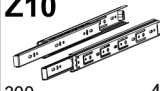
6. Na montáž výrobkov sa odporúča privolať kvalifikovaný personál.

Je to dôležité! Návod si uschovajte pre prípad opätovnej montáže nábytku alebo reklamácie. Pri reklamácií použite zápis z návodu.

Kód	Rozmer				Balík
11	866	403	32	1	3/3
41	800	60	16	2	3/3
105	916	394	32	1	1/3
106	916	394	32	1	1/3
159*	796	184	16	1	2/3
166	796	184	16	3	1/3
176	320	100	16	4	1/3
177	320	100	16	4	1/3
187	742	100	16	4	1/3
261	800	70	16	3	3/3
262	800	60	16	2	3/3
313	772	325	2,5	4	3/3
363	881	826	2,5	1	1/3

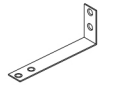
A1  24	A2  24	C1  8x35 44
R24  7x50 16	S5  16	G  1,5x26 30
I  1	L1  320 4	R102  3,5x16 10
Z10  300 4	R27  5,0x13 40	R3  3x20 40
B5  10x50 1	N1  4	Q  8
		U  1

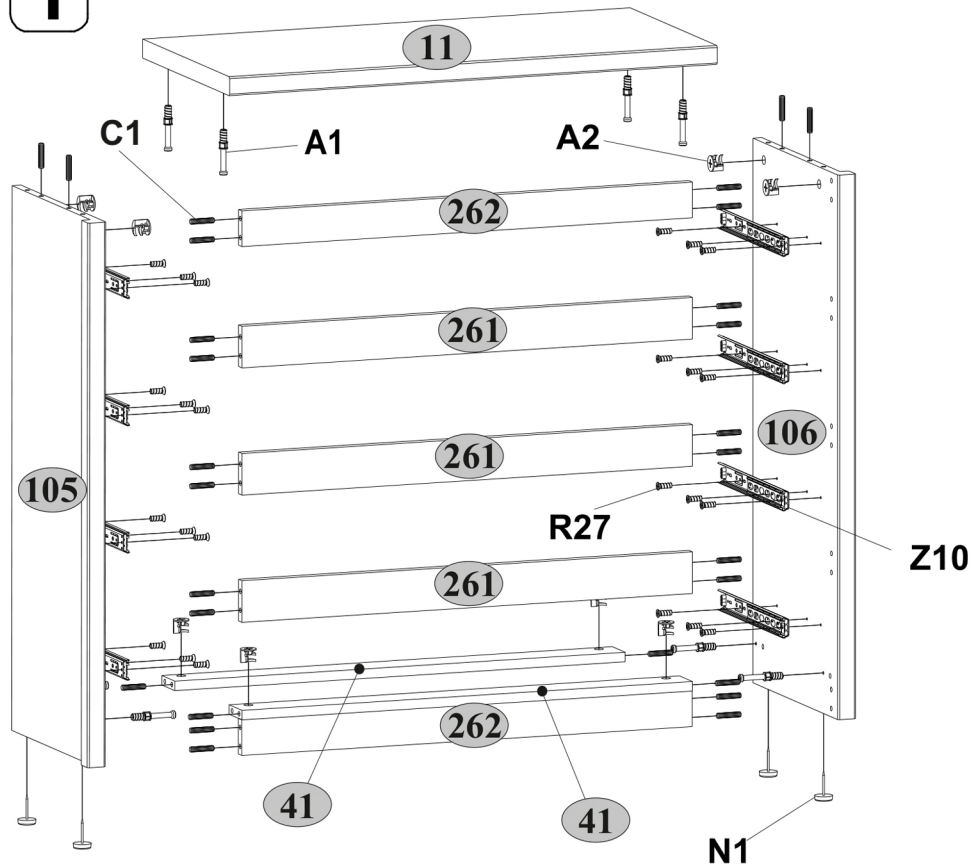

II x 4

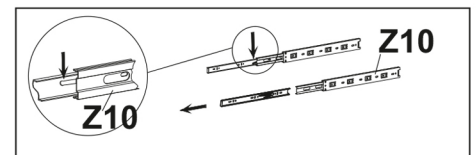
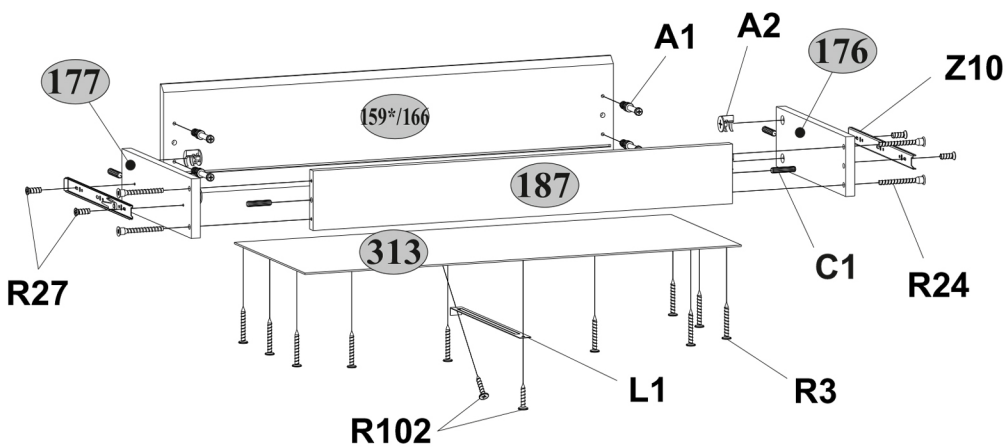

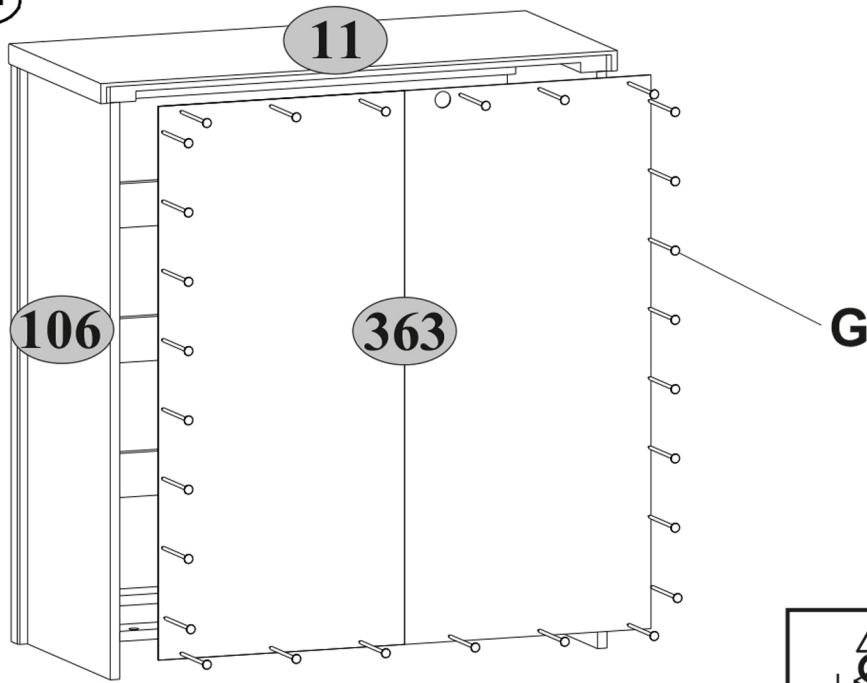

IV

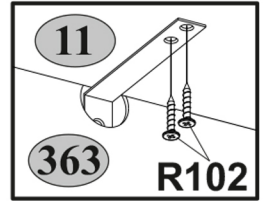
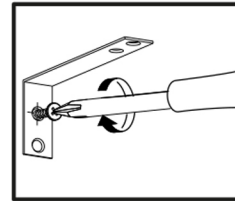
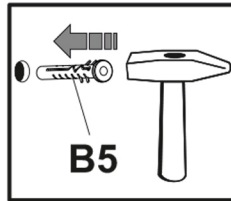
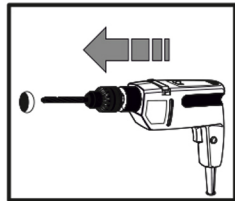
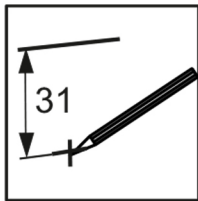
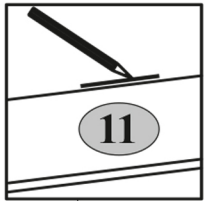
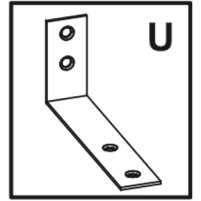
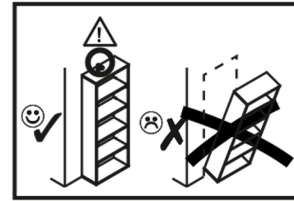

max.
5 kg

max.
5 kg

