

JOHAN 2 NEW 05

Art.-Nr.

278020
278021
278211

723
1858
338
mm

1/6
ZO



100min



≤ 0,5 kg



3m



PZ 2







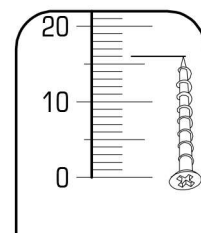
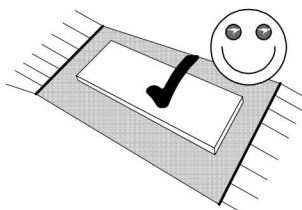
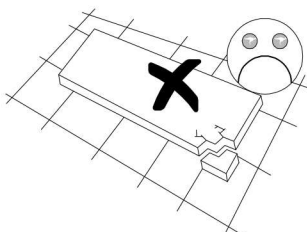
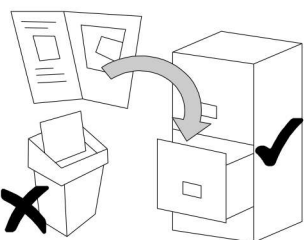
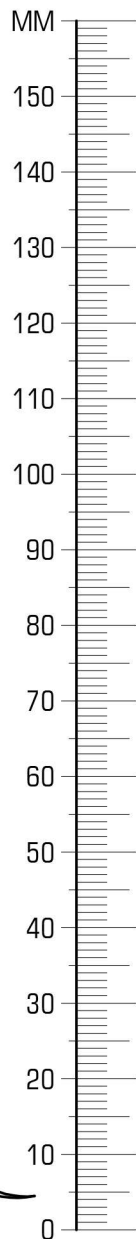
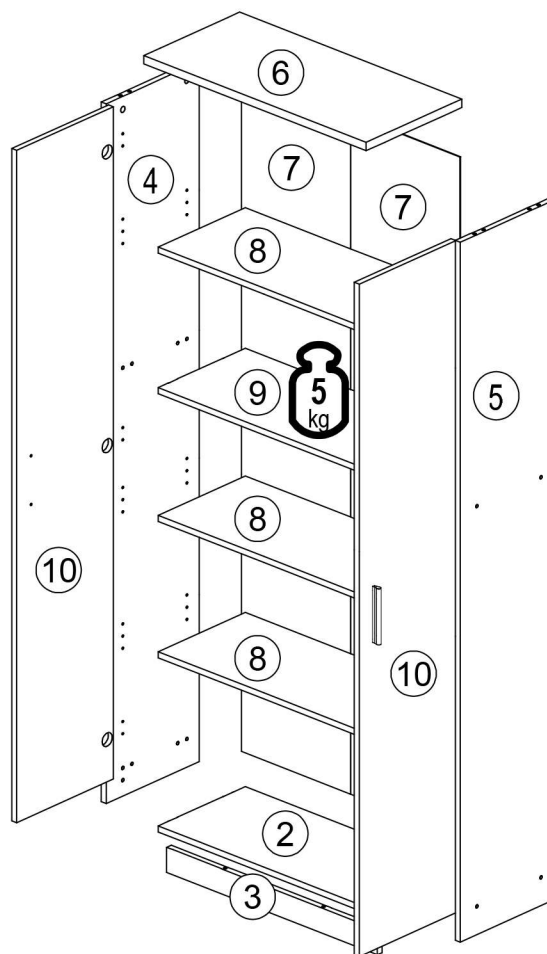
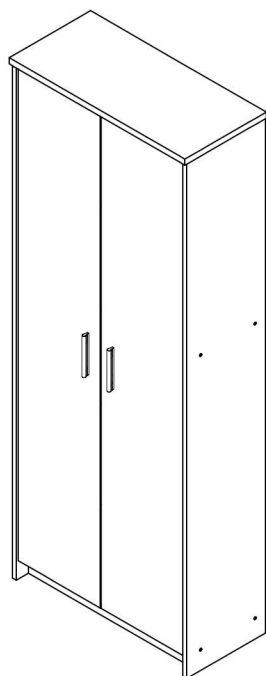

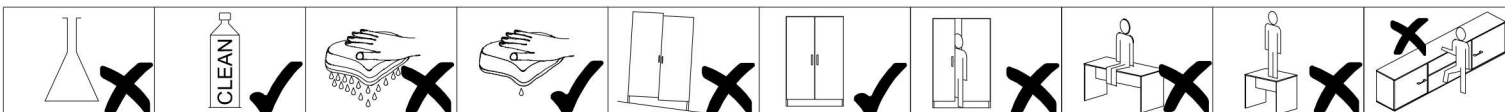

4

ID	ID	Part	Qty	Qty
03723	2	685*304*16	1x	2/2
09163	3	685*66*16	1x	2/2
12822	4	1836*325*16	1x	1/2
03546	5	1836*325*16	1x	1/2
17618	6	723*335*22	1x	2/2
08798	7	355*1784*2,5	2x	1/2
10365	8	685*304*16	3x	2/2
10814	9	685*304*16	1x	2/2
03285	10	1764*338*16	2x	1/2

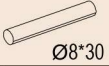

22430,00	22244,01	22243,00	27000,00	70013,01	70021,01	22300,00	35101,01	32030,00
A 4x	B 2x	C 12x	D 16x	E 4x	F 4x	G 4x	H 8x	J 12x
30091,00	36001,01	36001,01	21102,00	22213,00	24103,00	31103,00		
L 4x	M 8x	N 6x	P 6x	Q 50x	R 1x	S 1x	T 1x	

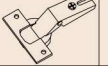

 Ø4x25	 Ø3,5x15	 Ø8*30	 4x	 12x	 2x	 4x	 6x	 6x									
A	4x	C	12x	D	8x	F	4x	J	12x	K	2x	L	4x	N	6x	P	6x

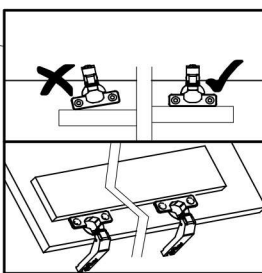
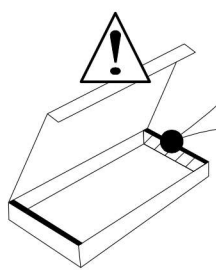
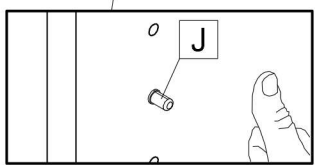
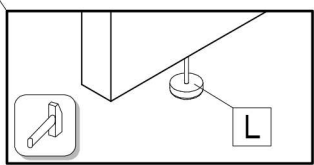
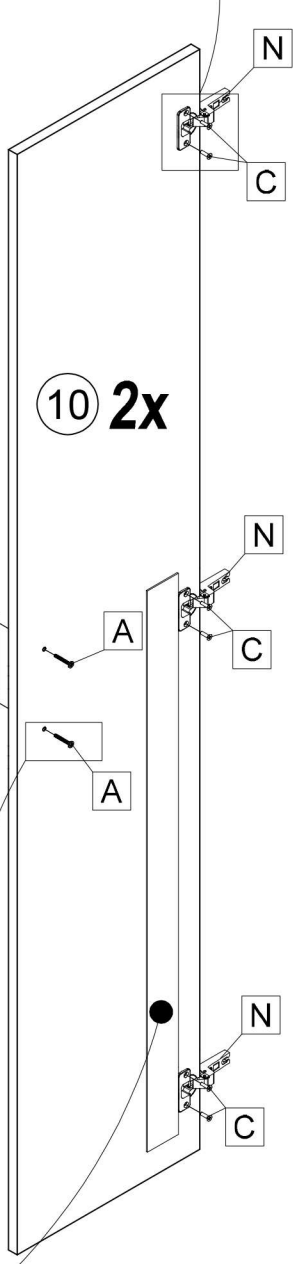
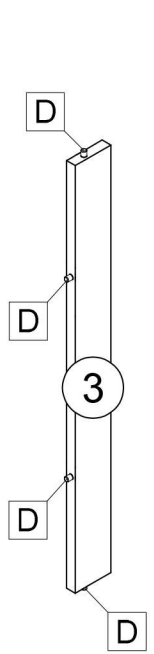
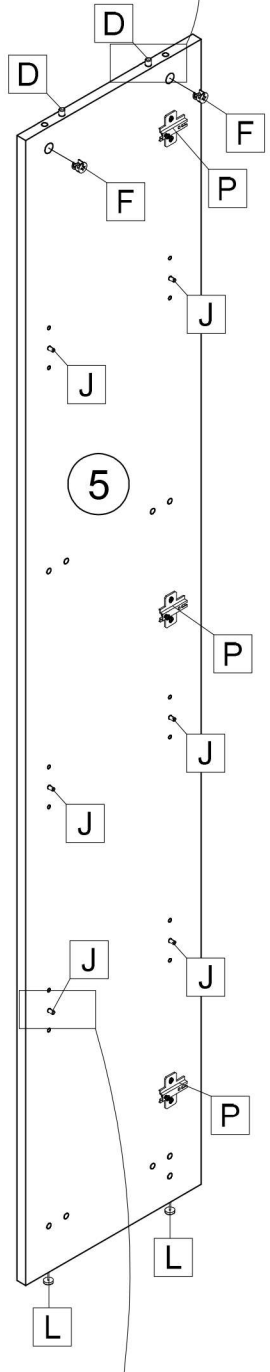
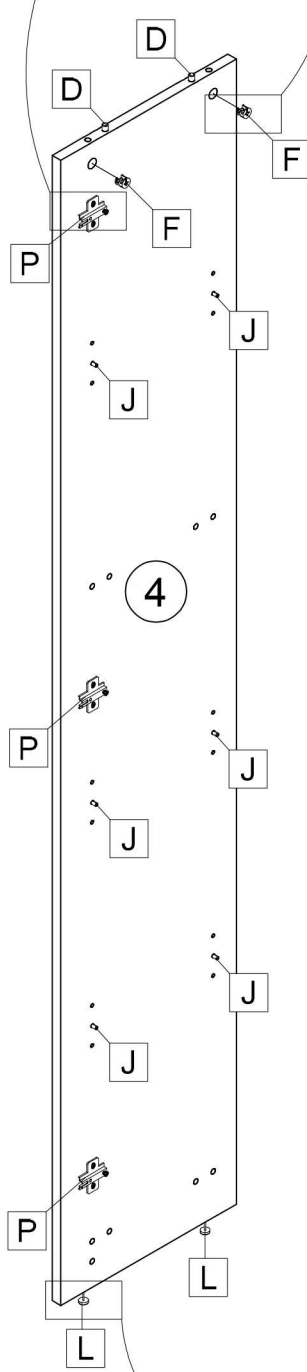
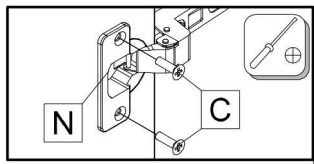
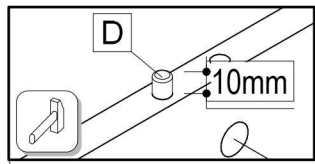
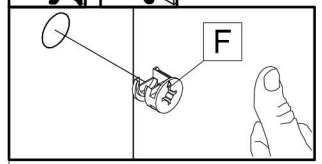
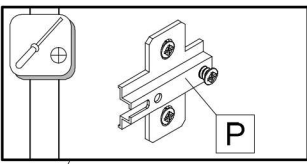
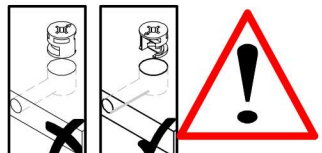

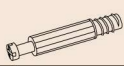
	$\varnothing 8 \times 30$		
D	8x	G	4x

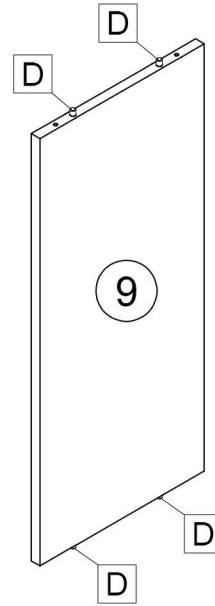
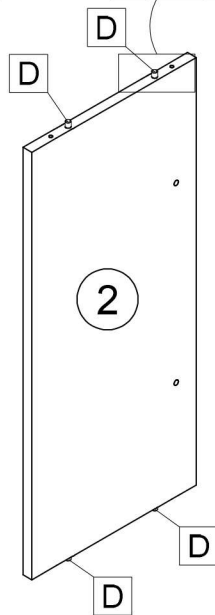
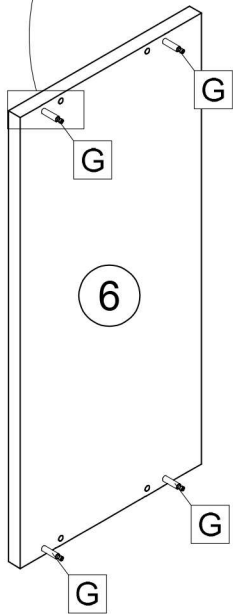
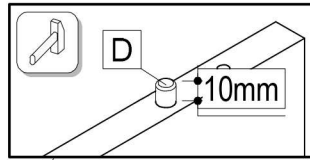
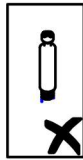
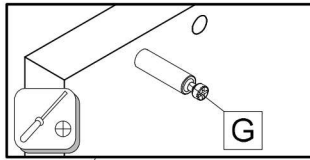

	$\varnothing 7 \times 50$
H	8x

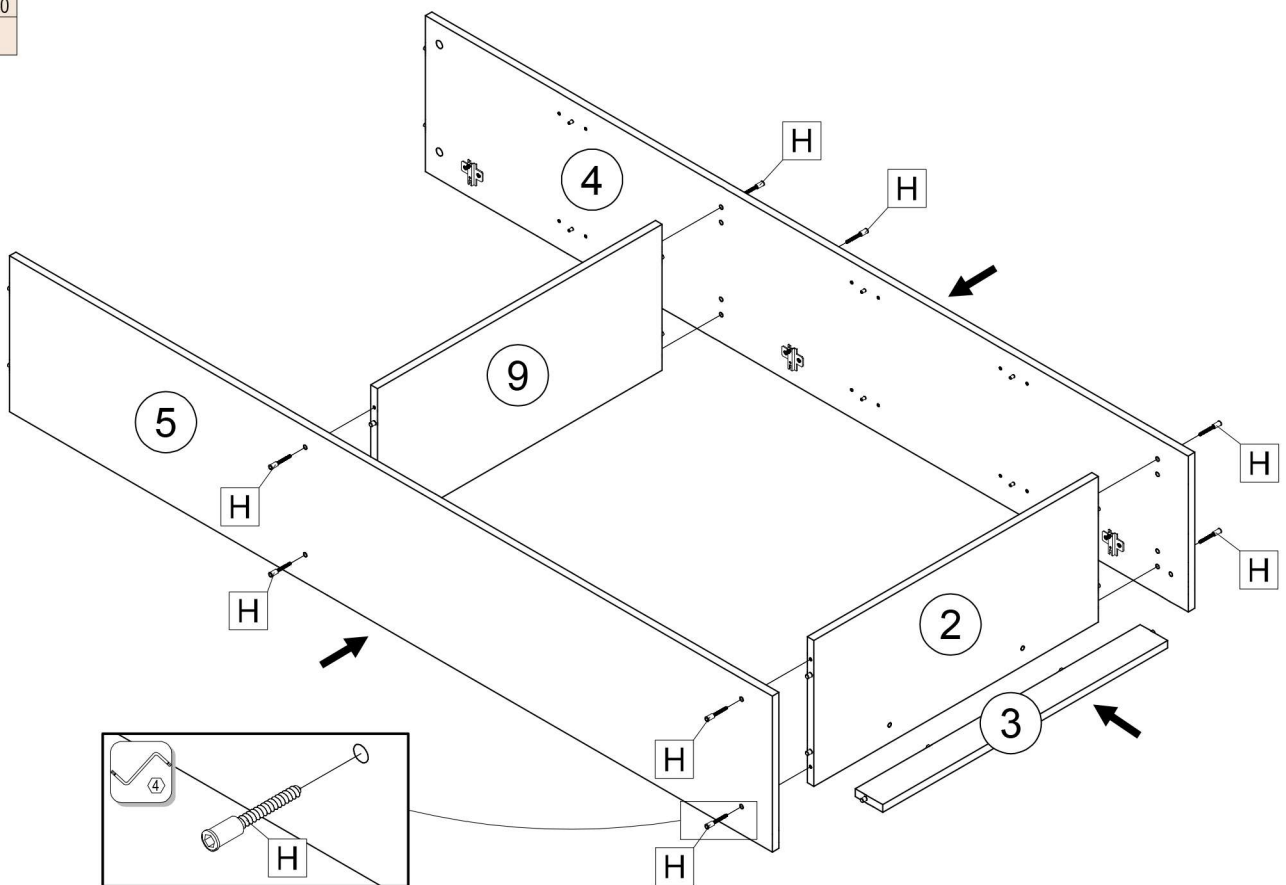

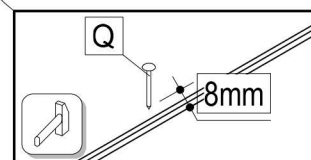
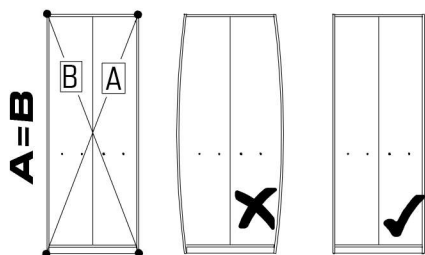
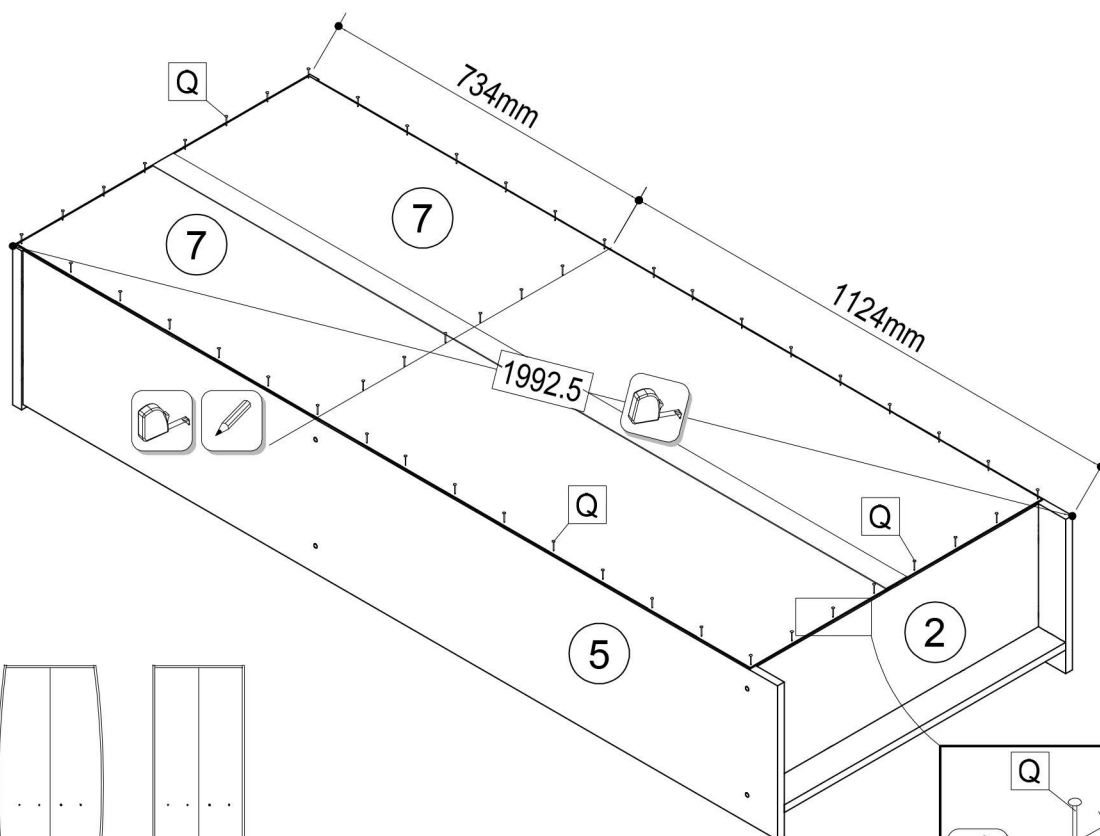
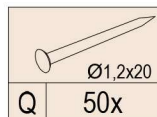
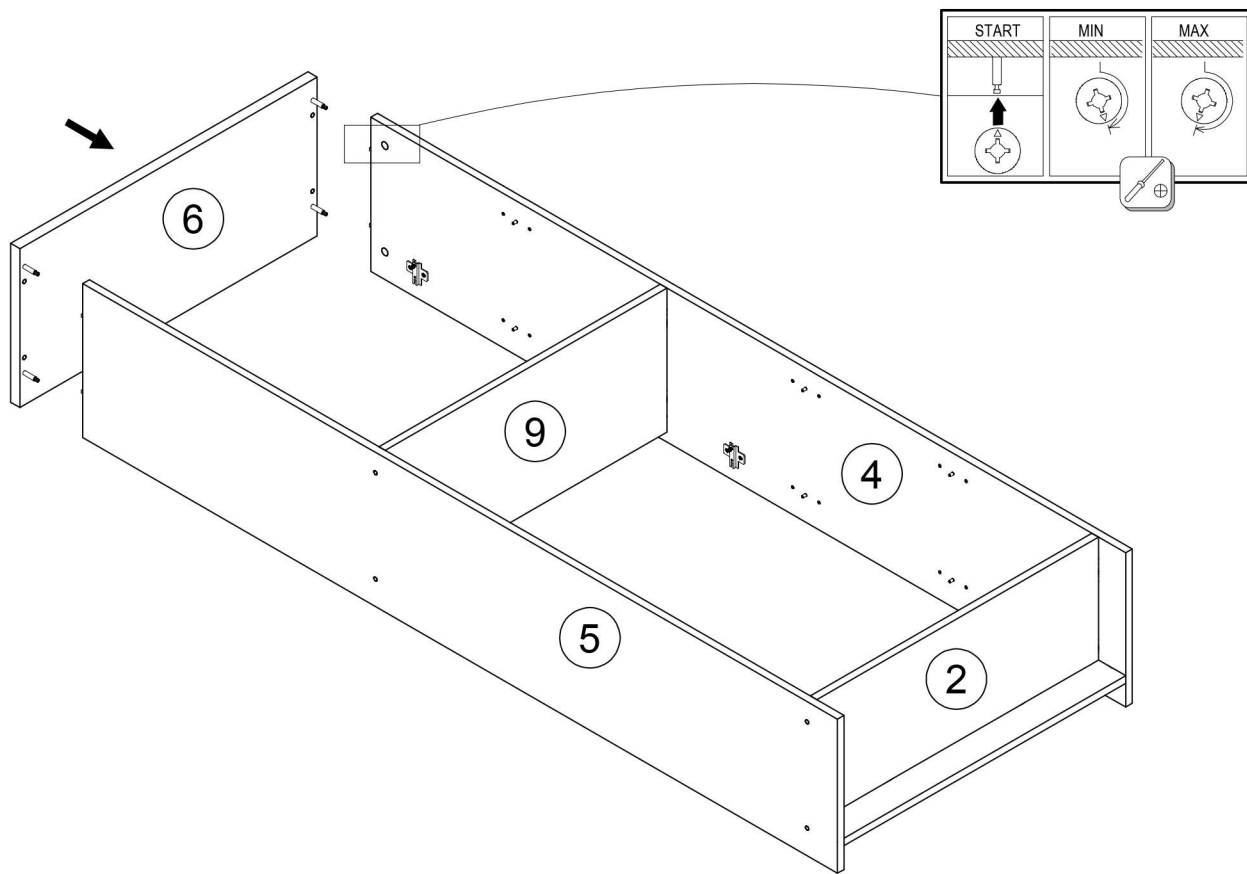

B 2x	R 1x	S 1x	T 1x

1. v = 1817
2. Ø8
3. S
4. T B
5. T R

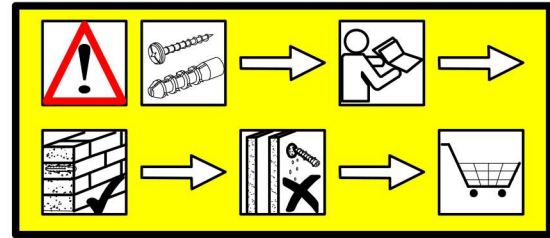
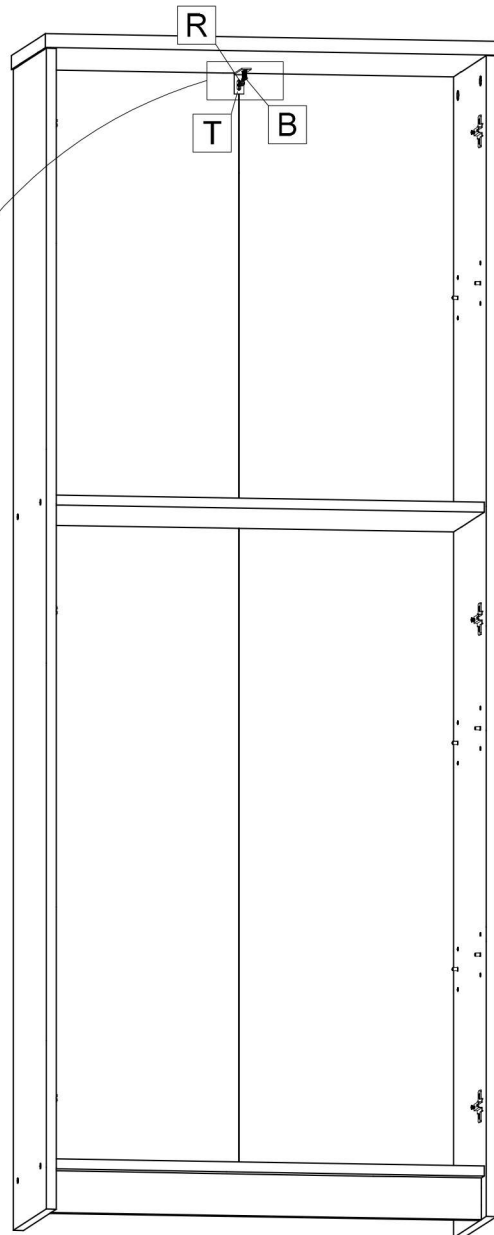

Upozornenie! Pevnosť steny sa musí pred montážou bezpodmienečne skontrolovať. Univerzálne hmoždenky, ktoré sú obsiahnuté v balení, používajte jedine pre pevné murivo ako je betón/tehla. Hmoždenky sa nesmú používať v prípade ľahkého stavebného muriva, dutina tehla, u sádrokartónových dosiek alebo iných konštrukcií rámu. U týchto murív je nutné použiť špeciálne hmoždenky! Tieto je možné dostať v špeciálnych predajniach so stavebným materiálom (stavebniny). Pri nedodržíaní pokynov nepreberajú výrobcovia/predajci a dodávateľia zodpovednosť za vzniknuté škody.

Upozornění! Před montáží je nutné zkontrolovat stav stěny. Příložené univerzální hmoždinky jsou určeny pouze k použití pro pevné zdivo jako beton/cihly. Hmoždinky do zdi se nesmí používat u dutinová cihla, zdiva jako pórovitý stavební kámen, sádrokartónová deska nebo jiný měkký materiál. U těchto zdív jsou nutné použít speciální hmoždinky! Jsou k dostání v speciálních prodejnách se stavebním materiálem. Při nedodržení těchto pokynů výrobce/prodejece a dovozce neručí za způsobené škody.

Pažnja! Prije montaže obvezno provjerite svojstvo zida. Priložene univerzalne tiplje namijenjene su isključivo za masivne zidove od betona/opeke. Tiplje za masivne zidove ne smiju se koristiti za zidove kao npr šupljina opeka laki sastavni elementi, gips-kartonske ploče ili drugi modularni načini gradnje. Za te zidove potrebne su eventualno specijalne tiplje! Iste su dostupne u specijaliziranim trgovinama građevinskim materijalom. U slučaju nepridržavanja prethodno navedenih napomena, proizvođač/trgovac i uvoznik ne preuzimaju odgovornost!

Achtung! Die Wandbeschaffenheit ist vor der Montage unbedingt zu prüfen. Die beigelegten Universaldübel sind ausschließlich nur zur Verwendung für festes Mauerwerk wie Beton/Ziegel. Die Mauerdübel dürfen nicht bei Mauerwerk wie Hohlraumziegel, Leichtbausteinen, Gipskartonplatte oder anderer Rahmenbauweise verwendet werden. Bei diesen Mauerwerken sind gegebenenfalls Spezialdübel zu verwenden! Diese sind in einem Fachgeschäft (Baumarkt) erhältlich. Bei Nichteinhaltung wird seitens Produzenten/Händler und Importeur keine Haftung übernommen.



Vigyázat! Szerelés előtt a falfelületet feltétlenül vizsgálja meg. A mellékelt univerzális tipli kizárólag stabil falazathoz használható mint például beton/tégla. A fal tipli nem használható könnyű építőkövekhez, üreg tégla, gipszkarton lapokhoz vagy más favázás építményekhez. Ezekhez a falfelületekhez csak speciális tiplik használhatóak, melyek szaküzletekben (barkácsruházakban) beszerezhetőek. Fentiek figyelmen kívül hagyása esetén a gyártó/kereskedő vagy forgalmazó nem vállal felelősséget.

Uwaga! Ścianę należy sprawdzić przed montażem. Dołączzone uniwersalne kołki rozporowe są odpowiednie tylko do stosowania w mocnych murach, takich jak beton lub cegła. Nie rób za pomocą kołków rozporowych murowanych, takich jak pustak, lekka kostka, powierzchnie takie jak płyty gipsowo-kartonowe lub inne systemy ram. Jeśli dotyczy, muszą to być określone kołki rozporowe być użyłym! Są one dostępne w specjalistycznym sklepie (sklepie ze sprzętem) niezgodność, producent / sprzedawca lub importer nie ponoszą odpowiedzialności.

Prudență! Zidul trebuie examinat înainte de asamblare prizele de perete sunt adecvatenumai pentru utilizarea în zidărie fermă, cum ar fi betonul bloc sau cărămidă. Nu folosiți zidăria zidurilor de perete, cum ar fi caramida goală, blocul ușor, suprafețe cum ar fi gips-carton sau altă încadrare sisteme. Dacă este cazul, trebuie folosite anumite prize de perete! Acestea sunt disponibile la un magazin specializat (magazin de hardware). În caz de nerespectare, producătorul / vânzătorul cu amănuntul sau importatorul nu își asumă răspunderea.

Увага! Стан стіни необхідно перевірити перед установкою. Укладені універсальні дюбелі призначені лише для використання з фіксованими Кладка, як бетон / цегла. Анкери для стін не повинні використовуватися для кладки Порожни цегли, легкі будівельні блоки, гіпсокартон або інша каркасна конструкція бути використаними. З цієї кладкою можуть застосовуватися спеціальні дюбелі використання! Вони доступні в спеціалізованому магазині (магазині апаратних засобів) Виробник / дилер та імпортер не несе відповідальності.

Pozor! Před montáží zkontrolujte stav stěny. Příložené univerzální mozniki jsou určeny pouze pro použití na tvrdém zdivu, jako je beton nebo cihla. Mozniki se nesmí používat na lehké zdivo, jako jsou duté cihly, sádky nebo jiné konstrukční prvky rámu. U těchto zdív je nutné použít speciální mozniki! Tyto lze získat v specializovaných prodejnách stavebního materiálu (trgovinách z gradbenim materialom). Při upoštevanju se s strani proizvajalca/trgovca in uvoznika ne prevzame jamstvo.

	
E 4x	M 8x

